

Предисловие

Компания Plaston поздравляет вас с удачной покупкой и благодарит за то, что свой выбор остановили на увлажнители-очистителе воздуха «Мойка воздуха BONECO 1355N»!

Новшества очистителя воздуха BONECO 1355N:

- ♦ Инновационная система поддержания чистоты воды благодаря встроенному ионному серебряному стержню
- ♦ Улучшенный пакет увлажняющих дисков

Знаете ли Вы, что слишком сухой воздух:

- ♦ высушивает слизистые оболочки дыхательных путей, а также вызывает растрескивание губ и резь в глазах?
- ♦ способствует развитию инфекций и заболеваний органов дыхания?
- ♦ приводит к утомляемости, усталости, рассеянности?
- ♦ отрицательно действует на домашних животных и комнатные растения?
- ♦ способствует образованию пыли и повышает накопление электростатического заряда на текстильных изделиях из искусственных волокон, коврах и пластиковых полах?
- ♦ повреждает деревянную мебель, в том числе, и паркетный пол?
- ♦ расстраивает музыкальные инструменты?

Советы по применению

Применение увлажнителя воздуха наиболее целесообразно в зимнее время. Однако этот прибор не заменит регулярного проветривания жилого помещения. Не превышайте рекомендуемой относительной влажности воздуха жилого помещения 40-60%.

Описание прибора

- Увлажнитель-очиститель воздуха «Мойка воздуха BONECO 1355N»
- «моет» и увлажняет воздух без использования сменных фильтрующих элементов;
 - содержит инновационную систему поддержания чистоты воды (ионный серебряный стержень);
 - работает бесшумно, имеет два режима мощности;

- ♦ пригоден для помещений площадью до 50 м²;
- ♦ изготовлен из высококачественных компонентов, имеет длительный срок эксплуатации.

Воздух, поступающий в прибор, проходит через систему вращающихся увлажняющих дисков, наполовину погруженных в воду. Пыль, микрочастицы и примеси удерживаются на дисках и затем оседают в поддоне, а воздух выходит чистым и увлажненным. Так же в природе воздух промывается дождем. Увлажнение воздуха происходит по принципу автоматического саморегулирования (холодное испарение). Поэтому мойка воздуха создает оптимальную влажность воздуха без применения дополнительных приборов управления.

Ионный серебряный стержень (Ionic Silver Stick (ISS))

Для поддержания чистоты воды в приборе установлен инновационный серебряный стержень, обладающий антибактериальным действием. Новый ISS использует антибактериальное действие серебра, эффективно обеззараживает воду в приборе и активен против 650 видов бактерий, вирусов и других болезнетворных организмов.

Преимущества ионного серебряного стержня ISS:

- ♦ автоматическое регулирование, передозировка исключена
- ♦ отсутствие химических добавок
- ♦ самообновление и не требует обслуживания
- ♦ срок службы до 1 года
- ♦ не потребляет электроэнергию
- ♦ простота эксплуатации

Увлажняющие диски

Новый пакет дисков увлажнителя-очистителя воздуха «Мойка воздуха BONECO 1355N» изготовлен SAN-пластика. По сравнению с другими (например, полипропиленом) данный материал обладает лучшим водопоглощением. Новая форма и расположение черпальных ребер позволяют осуществлять оптимальное водопоглощение даже при низком уровне воды.

Правила безопасной эксплуатации

- Перед вводом прибора в эксплуатацию ознакомьтесь с настоящей инструкцией и храните ее в качестве справочника для последующего использования.
- Прибор можно использовать только в жилых помещениях, придерживаясь технических параметров, указанных в инструкции. Использование не по назначению может представлять опасность для здоровья и жизни.
- Прибор установите в недоступном для детей месте.
- Прибором не разрешается пользоваться лицам, которые не ознакомились с инструкцией его эксплуатации. А так же лицам, находящимся под действием медикаментов, алкоголя или наркотиков.
- Если при падении из прибора вытекла вода, незамедлительно выньте вилку из розетки. Прежде чем вновь включать прибор, просушите его, по меньшей мере, в течение 3-х часов.

Указания по технике безопасности в инструкции по эксплуатации помечены следующими символами:



Опасность поражения электрическим током.
Перед выполнением операций по обслуживанию и чистке прибора или его переносе обязательно извлекайте сетевую вилку из розетки и сливайте воду.



Не допускайте повреждение прибора, например, при сливании воды.

Estrazione dall'imballaggio

- Estrarre con cautela l'Air Washer dall'imballaggio; la parte superiore è soltanto appoggiata sulla vaschetta.



Rimuovere le **due** strisce di cartone dal pacchetto dei dischi (5).

Rimuovere il piccolo involucro di cartone dalla ruota dentata (5)!

- Conservare l'imballaggio originale per conservare l'Air Washer se non lo si utilizza tutto l'anno.
- Tutti i componenti dell'imballaggio sono costituiti da materiali ecologici e possono essere avviati al riciclaggio nelle apposite strutture presenti in loco.

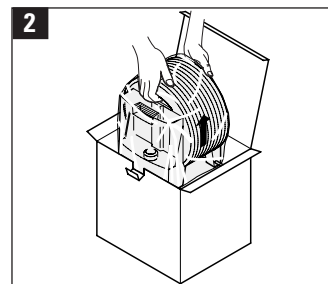
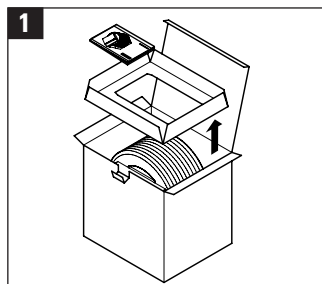

Desembalar

- Sacar el Air Washer con cuidado del embalaje; la parte superior va simplemente sobre la bandeja inferior.



Retirar las **dos** tiras de cartón del paquete de discos (5).

Quitar la pequeña cartón del rueda dentada (5)!

- Utilice el embalaje original para guardar el Air Washer si no lo emplea durante todo el año.
- Todos los componentes del embalaje son ambientalmente aceptables y se pueden llevar a los puestos municipales de recogida de residuos correspondientes.

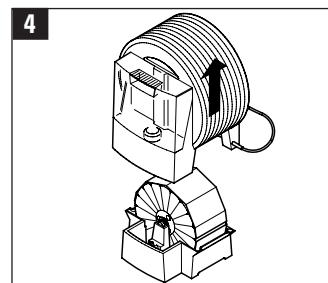
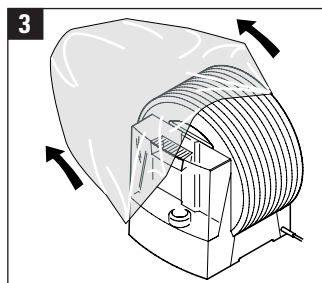

Распаковка

- Осторожно извлеките прибор из упаковки, верхняя часть не закреплена на основании.



Удалите все картонные полосы с пакетов дисков (рис. №5).

Удалите картон с шестерни (рис. №5).

- Для хранения прибора используйте только оригинальную упаковку.
- Все элементы упаковки изготовлены из экологически чистых материалов, их можно утилизировать в соответствующие мусорные контейнеры.

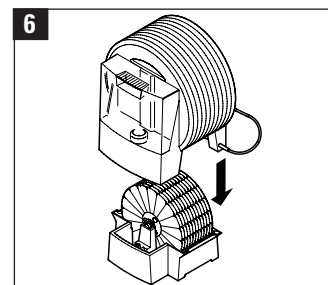
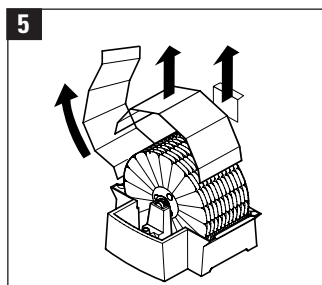

Posizionamento

Controllare i dati per il collegamento alla rete elettrica riportati sulla targhetta. Collocare l'Air Washer sul pavimento oppure su una superficie piana e asciutta all'interno dell'ambiente.

- La targhetta si trova sul fondo della vaschetta (a).
- Garantire una buona accessibilità e uno spazio sufficiente per la manutenzione e pulizia dell'Air Washer.
- Per una maggiore evaporazione in ambienti grandi, collocare l'Air Washer nelle vicinanze di un corpo riscaldante (non superare la temperatura max. di 50°C).

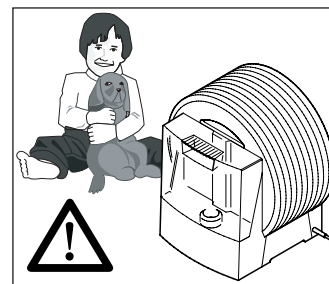
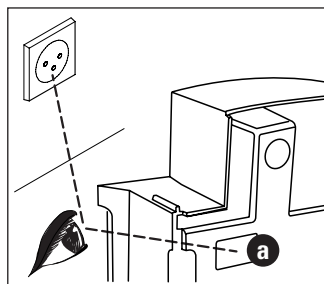

Instalación

Verificar las especificaciones del rótulo del aparato sobre conexión a la red. Colocar el Air Washer en el suelo o sobre una superficie plana y seca de la habitación.

- El rótulo se encuentra en la parte de abajo de la bandeja inferior (a).
- Procure que haya fácil acceso al Air Washer y espacio suficiente para realizar el mantenimiento y la limpieza.
- Para conseguir una mayor evaporación en habitaciones grandes situar el Air Washer cerca de un radiador (no sobrepasar la temperatura máx. de 50°C).

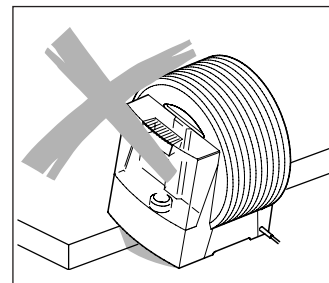
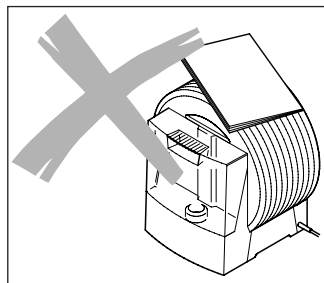

Подготовка к работе

Проверьте условия сетевого подключения на соответствие с данными, приведенными на таблице.

- Таблица расположена на нижней стороне поддона (рис. «а»).
- Прибор должен находиться в свободном доступе и иметь достаточно места для обслуживания и чистки.
- Для повышения интенсивности испарения в больших помещениях установите очиститель воздуха вблизи нагревательных приборов (температура при этом не должна превышать максимальной 50°C).

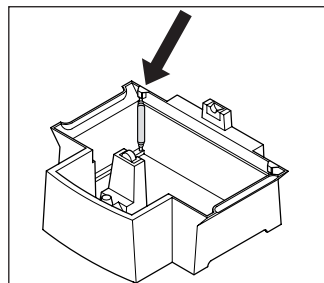

Riempimento dell'acqua

Riempire il serbatoio dell'acqua con acqua corrente pulita e fredda.



Non mettere il serbatoio dell'acqua sotto pressione, ad es. riempiendolo con acqua minerale addizionata di anidride carbonica. Non aggiungere all'acqua oli eteri o profumi; in questo modo il materiale plastico potrebbe scolorirsi o danneggiarsi. Chiudere completamente il tappo a vite, per evitare che l'acqua fuoriesca.

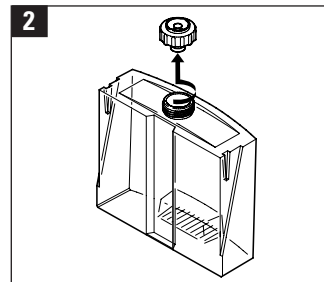
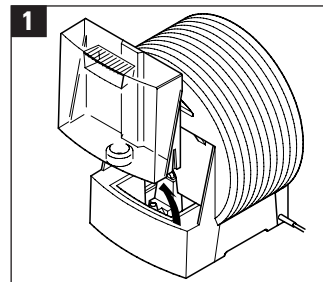

Llenado de agua

Llenar el depósito de agua únicamente con agua fría del grifo.



No someter a presión el depósito de agua, p.ej. introduciendo agua mineral con gas. No añadir al agua aceites esenciales ni sustancias aromáticas; el material plástico podría decolorarse y estropearse. Cerrar completamente el cierre roscado para evitar que se salga el agua del depósito.

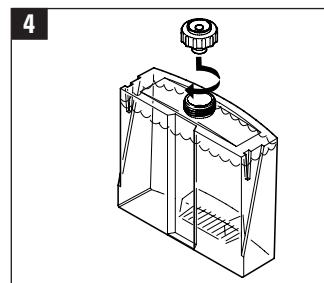
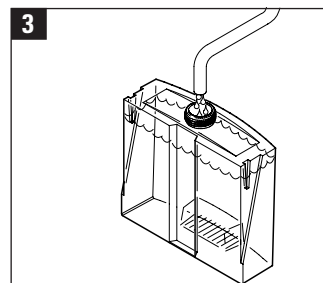

Заполнение водой

Бак для воды заполняйте только свежей, холодной водопроводной водой.



Не создавайте давление в баке для воды. Такое возможно, например, при заполнении емкости газированной минеральной водой. Не добавляйте в воду эфирные масла или ароматические вещества, пластмасса может изменить окраску или повредиться.

Плотно закрывайте отверстие резьбовой пробкой во избежание утечки воды из емкости.

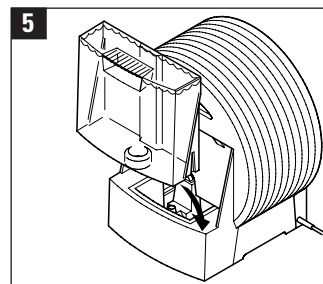

Messa in funzione

Collegare l'Air Washer alla rete elettrica, portare l'interruttore su livello I o II a seconda delle necessità.

Per spegnere l'apparecchio portare l'interruttore sul livello 0.

Quando l'apparecchio è in uso, controllare e riempire regolarmente il serbatoio dell'acqua.

L'Air Washer

- nella modalità notturna (livello I) funziona in modo particolarmente silenzioso,
- nella modalità normale (livello II) produce l'umidificazione massima.

Puesta en marcha

Conectar el Air Washer a la red eléctrica y situar el conmutador corredizo en la posición necesaria (I o II).

Para apagar el aparato llevar el conmutador a la posición 0.

Durante el funcionamiento, controlar regularmente el depósito del agua y rellenarlo.

El Air Washer

- es especialmente silencioso cuando funciona en el modo nocturno (Posición I),
- alcanza el máximo grado de humidificación cuando funciona en el modo normal (Posición II).

Ввод в эксплуатацию

Включите прибор в сеть. Выберите режим работы и установите переключатель в соответствующее положение «I» или «II».

Для выключения прибора переведите переключатель в положение «0».

Во время работы очистителя воздуха регулярно контролируйте уровень заполненности водой и при необходимости доливайте воду в бак.

В ночном режиме (положение «I») прибор работает со сниженными шумовыми характеристиками, а в нормальном режиме (ступень «II») достигает максимальной интенсивности увлажнения.

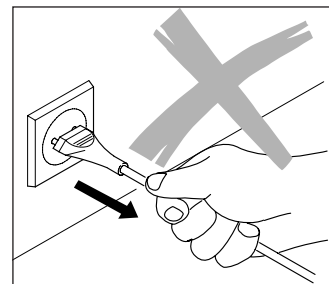
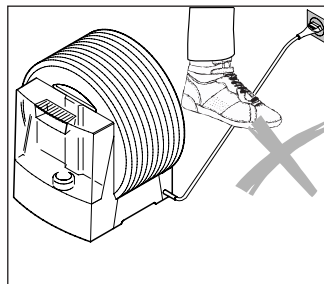
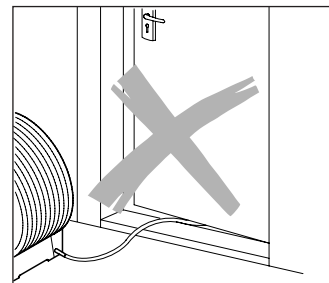
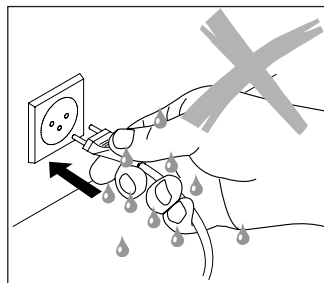
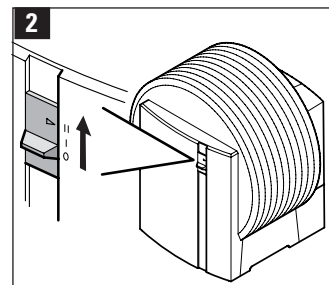
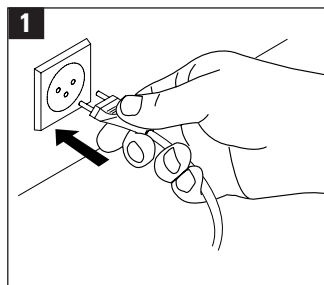

Pulizia – ogni 2 settimane serbatoio dell'acqua e vaschetta ogni 4 settimane dischi umidificatori

Pulire prima l'involucro con un panno umido, se necessario utilizzare un detergente per plastica.

- La regolare pulizia costituisce il presupposto per un funzionamento igienico, privo di anomalie.
- Gli intervalli di pulizia consigliati dipendono dalla qualità dell'aria e dell'acqua nonché dalla durata di funzionamento.
- L'Air Washer può essere scomposto per la pulizia con sole poche operazioni e senza usare attrezzi.



Svuotare completamente e pulire l'Air Washer, pieno d'acqua, se non viene usato per più di una settimana.

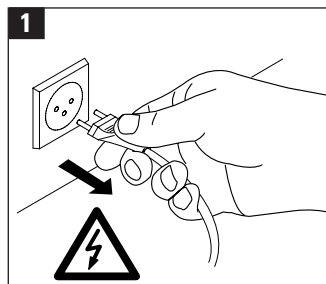

Limpieza – cada 2 semanas el depósito de agua y la bandeja inferior cada 4 semanas los discos humidificadores

Limpiar primero la carcasa del aparato con un paño húmedo y secarla; si es necesario, utilizar un producto limpiador para plásticos.

- La limpieza periódica del aparato es indispensable para que funcione con higiene y sin molestias.
- Los intervalos recomendados para la limpieza dependen de la calidad del aire y del agua así como del tiempo de funcionamiento del aparato.
- El Air Washer se desmonta para su limpieza fácilmente y sin herramientas.



Vaciar por completo el Air Washer y limpiarlo siempre que el aparato haya estado con agua más de una semana sin funcionar.

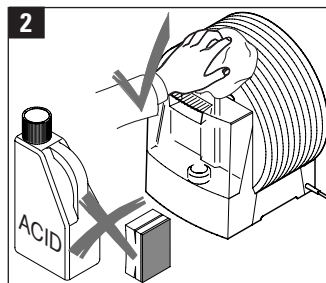

Обслуживание прибора

Каждые 2 недели необходимо производить чистку бака для воды и поддон.

Каждые 4 недели – увлажняющие диски.

Сначала протрите корпус влажной салфеткой, затем вытрите его насухо, при необходимости используйте средство для чистки пластмасс.

- Регулярная чистка обеспечит безотказную работу прибора.
- Интервалы чистки зависят от качества воздуха и воды, а также от продолжительности работы.
- Для чистки прибор легко разбирается, без применения инструментов.



При чистке емкость от воды обязательно полностью освобождайте. Прибор необходимо подвергнуть обязательной чистке, если, будучи заполненным водой, он не использовался более одной недели.

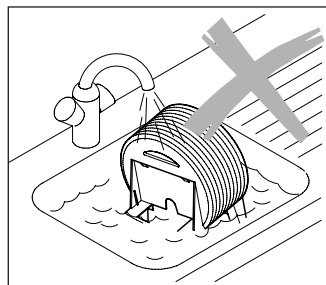

Pulizia del serbatoio dell'acqua e della vaschetta - Pulizia ISS (10)

Pulire una o due volte l'anno l'interno della parte superiore dell'apparecchio con un panno umido (7).

In caso di forte presenza di sedimenti calcarei sull'ISS, questi ultimi possono essere rimossi con sostanze anticalcare ordinarie.



Durante la pulizia fare attenzione a non danneggiare la superficie del ISS.

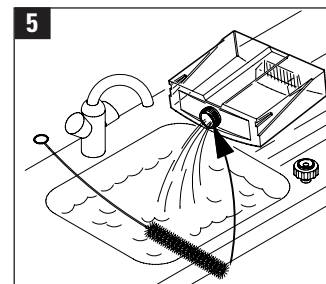
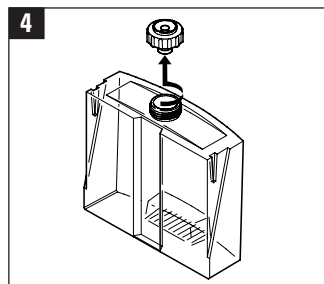
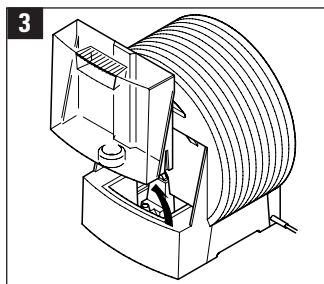

Limpeza del depósito de agua y de la bandeja inferior - Limpieza del ISS (10)

Una o dos veces al año limpiar por dentro la parte superior de la carcasa con un paño húmedo (7).

Si se ha acumulado una gran cantidad de cal en el ISS, podrá eliminarla con un producto desincrustante de uso corriente.



No estropee la superficie del ISS al limpiarla.

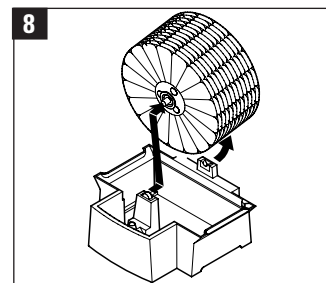
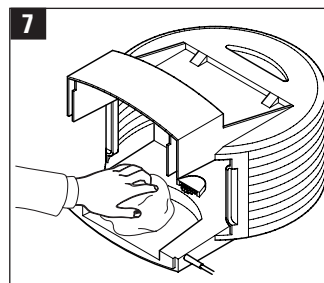
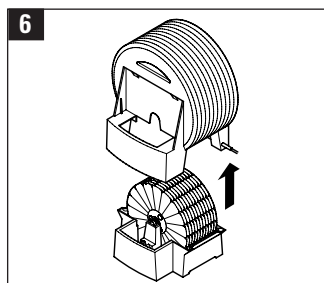

Чистка корпуса

Верхнюю часть корпуса чистить с внутренней стороны влажной салфеткой 1-2 раза в год (рис. №7).

Очистка ионного серебряного стержня (ISS,10)

При сильном известковом налете на ионном серебряном стержне его можно очистить с помощью имеющихся в продаже средств для удаления известкового налета.



При чистке не повредите поверхность ионного серебряного стержня ISS.

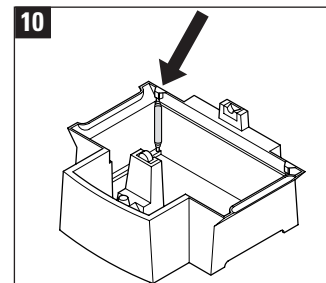
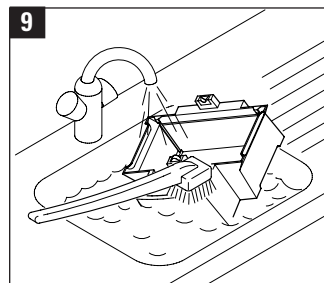

- Rimuovere i depositi dalla vaschetta con una spazzola in plastica o legno e un detergente diluito del tipo comunemente in commercio.
- Dopo un lungo periodo di funzionamento sulle barre di ionizzazione dell'acqua si forma uno strato marrone che non può essere rimosso.
- Riassemblare l'Air Washer dopo la pulizia seguendo le istruzioni nell'ordine inverso.

Pulizia dei dischi umidificatori

Versare un prodotto decalcificante, del tipo comunemente disponibile in commercio, nella vaschetta piena d'acqua e lasciarlo agire; ruotare alcune volte manualmente il pacchetto di dischi. Svuotare la vaschetta e sciacquare assieme al pacchetto di dischi.

- Elimine los sedimentos de la bandeja inferior con un cepillo de plásticos o madera y un limpiador comercial diluido.
- Después de un funcionamiento prolongado se forma un depósito marrón en las varillas de ionización, que no debe quitarse.
- Después de la limpieza montar el Air Washer en orden inverso al seguido para desmontarlo.

Limpeza de los discos humidificadores

En la bandeja inferior llena de agua echar un producto descalcificador comercial y dejarlo que actúe; girar a mano unas cuantas veces el paquete de discos. Vaciar la bandeja inferior y aclararla junto con el paquete de discos.

Чистка увлажняющих дисков

Засыпать обычное средство для удаления накипи в наполненный водой поддон, дайте постоять некоторое время; несколько раз проверните вручную пакет дисков. После этого слейте воду и прополаскайте поддон и пакет дисков.

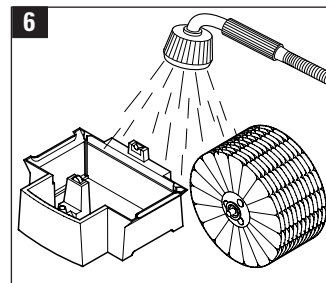
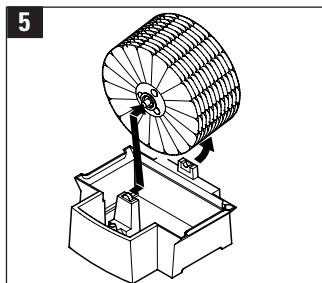
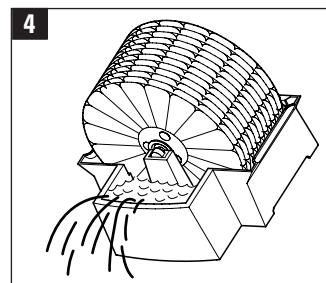
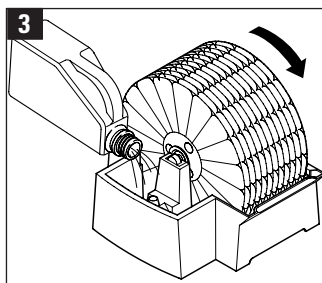
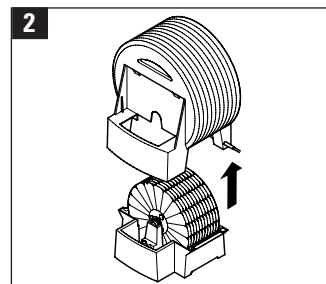
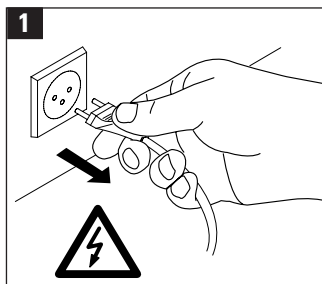

Pulizia dei dischi umidificatori (continuazione)

Lavare il pacchetto dei dischi, se molto sporco, in lavastoviglie.

Per la pulizia di singoli dischi umidificatori: estrarre la ruota dentata dall'asse (a) con una breve ma energica pressione e rimuovere i dischi umidificatori (b).



Quando si introduce il pacchetto di dischi nella lavastoviglie, fare attenzione a non piegarli o incepparli e non riscaldarli a temperature superiori ai 55°C – i dischi umidificatori altrimenti potrebbero deformarsi (Vi preghiamo di applicare in proposito le istruzioni per l'uso della vostra lavastoviglie). Se lo spazio nella lavastoviglie è insufficiente, scomporre il pacchetto dei dischi e inserire i dischi umidificatori singolarmente.

- Creare nella lavastoviglie uno spazio sufficiente per il pacchetto dei dischi, ad es. rimuovendo il cestello per le posate.
- Il pacchetto dei dischi e l'Air Washer vanno riassemblati dopo la pulizia seguendo le istruzioni in senso contrario.

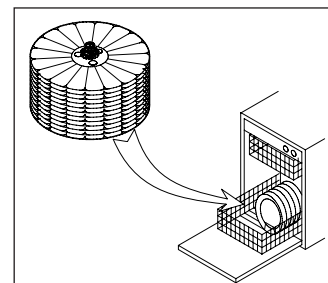

Limpeza de los discos humidificadores (continuación)

Si el paquete de discos está muy sucio, lavarlo en el lavavajillas.

Para limpiar discos sueltos: con una presión breve y fuerte sacar la rueda dentada del eje (a) y retirar los discos humidificadores (b).



No torcer ni apretar el paquete de discos al introducirlo en el lavavajillas y no utilizar una temperatura superior a 55°C ya que se pueden deformar los discos humidificadores (tenga en cuenta al respecto la guía de utilización de su lavavajillas). Si hay poco espacio en el lavavajillas, desmontar el paquete de discos e introducir los discos sueltos.

- Hacer sitio en el lavavajillas para el paquete de discos, p.ej. extrayendo el cestillo de los cubiertos.
- Después de la limpieza montar el paquete de discos y el Air Washer en orden inverso al seguido para desmontarlos.

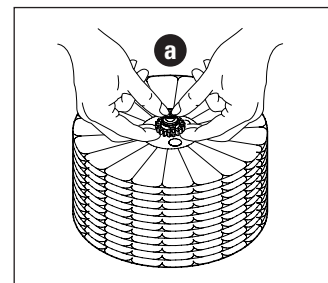

Очистка увлажняющих дисков (продолжение)

Сильно загрязненный пакет дисков можно очистить в посудомоечной машине.

Для чистки отдельных увлажняющих дисков: снимите шестерню с оси коротким сильным нажатием (a), затем поочередно снимите увлажняющие диски (b).



Пакет дисков при укладке в посудомоечную машину не изгибать и не зажимать, ни в коем случае не нагревать выше 55°C – в противном случае увлажняющие диски могут деформироваться (соблюдайте инструкцию по применению Вашей посудомоечной машины). Если в посудомоечной машине слишком мало места, то необходимо разобрать пакет дисков и уложить увлажняющие диски по отдельности.

Чтобы создать в посудомоечной машине достаточно места для пакета дисков, можно, например, вынуть корзину для столовых приборов.

- Пакет дисков и очиститель воздуха после чистки собрать в обратной последовательности.

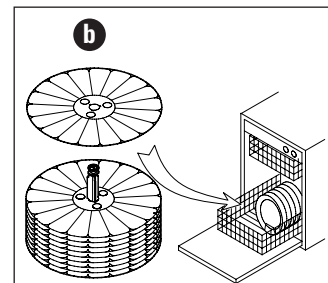

Riparazione dei guasti

Problema	Causa possibile	Rimedio
Nessun funzionamento	Cavo di rete non collegato.	Collegare il cavo di rete alla presa.
	Interruttore sulla posizione (0).	Portare l'interruttore sulla posizione (I/II).
Rumore strisciante	Pacchetto dei dischi non correttamente inserito nella vaschetta.	Inserire correttamente il pacchetto dei dischi.
Nessuna umidificazione	Pacchetto dei dischi non correttamente inserito nella vaschetta.	Inserire correttamente il pacchetto dei dischi.
	Assenza di acqua nella vaschetta.	Riempire il serbatoio dell'acqua.

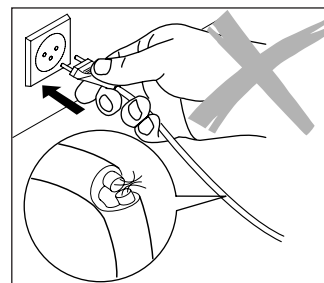

Solución de problemas

Problema	Causa posible	¿Qué hacer?
No funciona	El cable no está enchufado a la red.	Enchufar el cable a la red.
	El conmutador corredizo está en posición 0.	Poner el conmutador corredizo en posición I/II.
Ruido agudo	El paquete de discos no está bien colocado en la bandeja inferior.	Colocar bien el paquete de discos.
No humidifica	El paquete de discos no está bien colocado en la bandeja inferior.	Colocar bien el paquete de discos.
	No hay agua en la bandeja inferior.	Rellenar el depósito de agua.

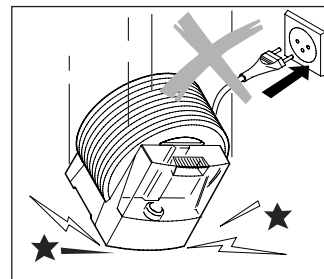

Устранение неисправностей

Неполадка	Возможные причины неполадки	Способ устранения
Прибор не работает	Не подсоединен сетевой кабель. Переключатель в положении «0».	Включите кабель в розетку сети. Установите переключатель в положение «I» или «II»
Прерывистый шум	Пакет дисков вставлен не правильно. Диски изогнуты.	Правильно вставьте пакет дисков. Замените диски.
Увлажнение не происходит	Пакет дисков вставлен не правильно. Нет воды в поддоне.	Правильно вставьте пакет дисков. Долейте воды в бак.

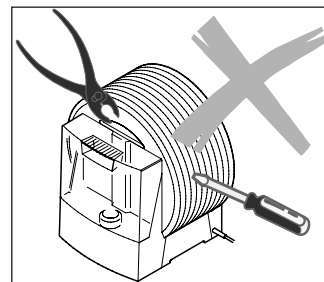

Conservazione

Svuotare il serbatoio dell'acqua.

Pulire l'Air Washer come descritto e lasciarlo asciugare completamente.

Rimuovere il tappo a vite dal serbatoio dell'acqua e conservare separatamente per preservare la guarnizione.

Conservare l'Air Washer di preferenza nell'imballaggio originale in un luogo asciutto, non troppo caldo.

Almacenamiento

Vaciar el depósito de agua.

Limpia el Air Washer como se ha descrito y dejar que se seque totalmente.

Retirar el cierre roscado del depósito de agua y guardarlo separado para conservar bien la junta.

Guardar preferentemente el Air Washer dentro del embalaje original en un lugar seco y no demasiado caliente.

Хранение

Освободите бак для воды. Очистите прибор, как написано и дайте ему полностью просохнуть. Извлеките из бака для воды резьбовую пробку и храните ее отдельно, чтобы лучше сохранить уплотнитель. Храните прибор только в его оригинальной упаковке в сухом, прохладном месте.

Smaltimento

Per uno smaltimento corretto, consegnare l'Air Washer non più in uso al proprio rivenditore autorizzato.

- ♦ Altre informazioni per lo smaltimento potranno essere richieste alle amministrazioni comunali o cittadine.

Eliminación

Cuando el Air Washer ya no sirva entréguelo a su distribuidor para una correcta eliminación.

- ♦ El ayuntamiento de su localidad le informará sobre otras posibilidades para la recogida y tratamiento de este tipo de residuos.

Parti di ricambio

Le parti di ricambio qui indicate possono essere acquistate presso il rivenditore specializzato e possono essere sostituite in proprio. Possono essere utilizzate solo parti di ricambio originali del costruttore.



Tutte le altre riparazioni possono essere eseguite soltanto da personale specializzato o dal servizio assistenza clienti. Tale avvertenza vale anche per i cavi di rete difettosi.

it

es

ru

Piezas de repuesto

Los repuestos que aparecen en el dibujo se adquieren en comercios especializados y usted mismo los puede sustituir en el Air Washer. Sólo se pueden utilizar los repuestos originales del fabricante.



Cualquier otra reparación, incluida la del cable dañado, ha de ser realizada por especialistas o por el Servicio de Posventa.

Запасные детали

Показанные на рисунке запасные детали вы можете приобрести через Ваш специализированный магазин и самостоятельно произвести их замену. Разрешается использовать только оригинальные запасные детали фирмы-производителя.



Все другие ремонтные работы должен выполнять только специалист или служба сервиса. Это относится также и к дефектному сетевому кабелю.

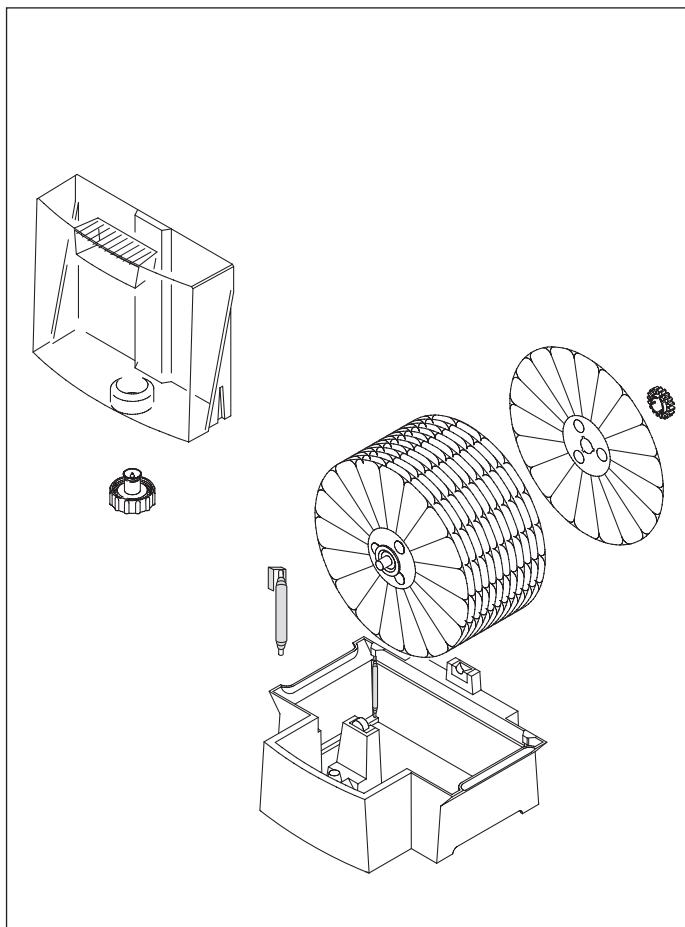

Dati tecnici

BONECO 1355N	
Dimensioni (LxLxA)	380x320x425 mm
Lunghezza cavo	ca. 2 m
Peso a vuoto	ca. 5,9 kg
Tensione di rete	220 - 240 Volt / 50 Hz
Corrente assorbita	20 Watt
Adatto per ambienti di dimensioni	fino a 50 m ²
Capacità di umidificazione	fino a 300 g/h
Contenuto serbatoio	ca. 7 litri

Datos técnicos

BONECO 1355N	
Dimensiones (LxAxAl)	380x320x425 mm
Longitud del cable	aprox. 2 m
Peso en vacío	aprox. 5,9 kg
Voltaje de la red	220 - 240 V / 50 Hz
Potencia consumida	20 vatios
Adecuado para estancias	hasta 50 m ²
Poder humidificador	hasta 300 g/h
Capacidad	aprox. 7 litros

Технические параметры

BONECO 1355N	
Размеры (ДхШхВ)	380x320x425 мм
Длина кабеля	прибл. 2 м
Вес в порожнем состоянии	прибл. 5,9 кг
Напряжение сети	220 - 240 Вольт / 50 Гц
Потребляемая мощность	20 Ватт
Пригоден для помещений размером	до 50 м ²
Производительность увлажнения	до 300 г/час
Емкость	прибл. 7 литров

Garanzia

Le condizioni di garanzia vengono stabilite dalla nostra rappresentanza nazionale.

- ♦ Vi consigliamo di rivolgervi fiduciosi al vostro rivenditore specializzato se l'Air Washer dovesse presentare un difetto nonostante i severi controlli di qualità a cui è stato sottoposto.
- ♦ Per le richieste di prestazioni in garanzia occorre obbligatoriamente presentare la ricevuta di acquisto.

Garantía

Las condiciones de la garantía son fijadas por nuestros representantes en cada país.

- ♦ Dirijase con toda confianza a su distribuidor especializado si su Air Washer, a pesar de los estrictos controles de calidad, presenta algún defecto.
- ♦ Para la realización de cualquier servicio bajo garantía es necesario presentar el comprobante de compra.

Гарантия

Условия гарантии определяются нашим представительством компании в соответствующей стране.

- ♦ Пожалуйста, обращайтесь в сервисный центр, если, несмотря на строгий контроль качества, в очистителе воздуха возникает дефект.
- ♦ Для предоставления гарантийного обслуживания требуется предъявление заполненного гарантийного талона.

Conformità alle norme di legge

L'Air Washer è certificato CE ed è conforme alle direttive
– CEE/73/23 relativa alla sicurezza degli impianti elettrici,
– CEE/89/336 e CEE/92/31 relative alla compatibilità elettromagnetica.

Con riserva di modifiche tecniche. Le istruzioni per l'uso sono protette dalle leggi sui diritti di autore.

Referencias legales

El Air Washer cuenta con certificación CE y cumple las directrices
– 73/23/CEE de seguridad eléctrica,
– 89/336/CEE y 92/31/CEE de compatibilidad electromagnética.

Reservado el derecho de efectuar modificaciones técnicas. Las Instrucciones para el uso están protegidas por las leyes de copyright.

Правовые указания

Прибор сертифицирован в соответствии с европейскими стандартами: 73/23/EWG, 89/336/EWG, 92/31/EWG и Ростестом МЕ01. Сохраняем за собой право на внесение технических изменений. Инструкция по эксплуатации защищена законом об авторских правах.