

RO – Manual de utilizare
HU – Felhasználói kézikönyv
PL – Instrukcja dla użytkownika
CZ – Instrukční knížka pro uživatele
RU-UCR – Руководство по эксплуатации

CLAS SYSTEM 15/24/28/32

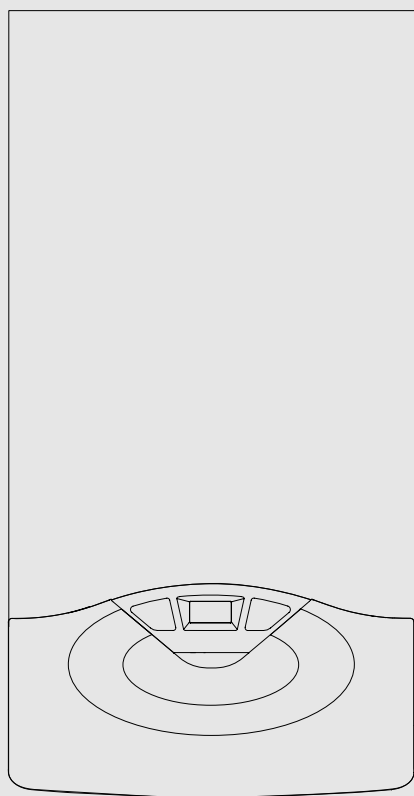

CLAS SYSTEM 15 FF
CLAS SYSTEM 24 FF
CLAS SYSTEM 28 FF
CLAS SYSTEM 32 FF
CLAS SYSTEM 15 CF
CLAS SYSTEM 24 CF
CLAS SYSTEM 28 CF

Мы хотим поблагодарить Вас за сделанный Вами выбор – приобретение котла нашего производства. Мы уверены, что предоставили Вам технически совершенную продукцию.

Данное руководство содержит указания и рекомендации в части монтажа, правильной эксплуатации и технического обслуживания котла. Внимательно изучите руководство и храните его в доступном месте. Наши Авторизованные Сервисные Центры всегда в Вашем распоряжении. С наилучшими пожеланиями, компания «Мерлони ТермоСанитари СпА» Настоящее руководство по эксплуатации является неотъемлемой частью комплекта поставки котла. Пользователь должен хранить его в доступном месте вблизи котла, в том числе в случае передачи котла другому владельцу или пользователю и/или при установке котла в другом месте.

Внимательно ознакомьтесь с указаниями и предупреждениями, содержащимися в руководстве по эксплуатации, так как в них приводятся важные правила по технике безопасности при монтаже, эксплуатации и техническом обслуживании изделия.

Данный котел предназначен для отопления помещений и приготовления горячей воды для хозяйственно-бытовых нужд.

ГАРАНТИЯ

ГАРАНТИЯ НА ДАННОЕ ОБОРУДОВАНИЕ ВСТУПАЕТ В СИЛУ С МОМЕНТА ПЕРВОГО ПУСКА, О ЧЕМ В ГАРАНТИЙНОМ ТАЛОНЕ ОБЯЗАТЕЛЬНО ДЕЛАЕТСЯ СООТВЕТСТВУЮЩАЯ ОТМЕТКА.

ПЕРВЫЙ ПУСК ДОЛЖЕН ОСУЩЕСТВЛЯТЬСЯ СПЕЦИАЛИЗИРОВАННОЙ ОРГАНИЗАЦИЕЙ В СООТВЕТСТВИИ С ТРЕБОВАНИЯМИ ГАРАНТИЙНОГО ТАЛОНА И ИНСТРУКЦИЙ ПРОИЗВОДИТЕЛЯ.

Котел следует подключить к контурам отопления и горячего водоснабжения (ГВС), которые должны соответствовать техническим характеристикам котла.

Строго запрещается использовать котел в целях, не указанных в данной инструкции. Производитель не несет ответственности за повреждения, являющиеся следствием ненадлежащей эксплуатации котла или несоблюдения требований данной инструкции.

Монтаж, техническое обслуживание и другие работы с котлом должны проводиться в полном соответствии с требованиями нормативных документов и инструкций производителя.

В случае неисправности и/или нарушения нормальной работы отключите котел, закройте газовый кран и вызовите квалифицированного специалиста. Запрещается выполнять ремонт котла самостоятельно. Все ремонтные работы, должны проводиться квалифицированными специалистами, только с использованием оригинальных запасных частей. ПРИ НЕСОБЛЮДЕНИИ ТРЕБОВАНИЙ ДАННОЙ ИНСТРУКЦИИ СУЩЕСТВЕННО СНИЖАЕТСЯ БЕЗОПАСНОСТЬ ЭКСПЛУАТАЦИИ КОТЛА И АННУЛИРУЮТСЯ ГАРАНТИЙНЫЕ ОБЯЗАТЕЛЬСТВА ПРОИЗВОДИТЕЛЯ.

При проведении технического обслуживания или любых работ в непосредственной близости от воздухопроводов, дымоходов или их принадлежностей, следует отключить котел и закрыть газовый кран. После завершения всех работ, проверьте эффективность функционирования воздухопроводов и дымоходов. В случае длительного перерыва в эксплуатации котла необходимо:

- отключить электропитание котла, установив внешний двухполюсный выключатель в положение «ВЫКЛ»;
- перекрыть газовый кран, краны системы отопления и ГВС;
- если существует вероятность замерзания, то следует слить воду из контура отопления и ГВС.

При окончательном отключении котла поручите эту операцию квалифицированному специалисту.

При чистке котла следует отключить и перевести двухполюсный выключатель в положение «OFF» (ВЫКЛ). Чистку следует проводить с помощью ткани, смоченной в мыльной воде. Не используйте агрессивные моющие средства, инсектициды или другие токсичные вещества. Не используйте и не храните легковоспламеняющиеся вещества в помещении, в котором установлен котел.

Правила безопасности

Перечень условных обозначений:



Несоблюдение этого предупреждения может привести к несчастным случаям, в определенных ситуациях даже смертельным.



Несоблюдение этого предупреждения может привести к повреждениям, в определенных ситуациях даже серьезным, имущества, домашних растений и нанести ущерб домашним животным.

Не производите никаких действий, для которых требуется открыть агрегат.



Удар током – компоненты под напряжением
Опасность ожогов и порезов – горячие компоненты и острые выступы и края.

Не производите никаких действий, для которых требуется демонтировать агрегат.



Удар током – компоненты под напряжением.
Затопление – утечка воды из отсоединенных труб.
Взрыв, пожар или отравление газом в случае его утечки из поврежденного газопровода.



Бережно обращаться с проводом электропитания.



Удар током – оголенные провода под напряжением

Не оставляйте посторонние предметы на агрегате.



Несчастные случаи – падение предметов из-за вибраций агрегата.



Повреждение агрегата или находящихся снизу предметов по причине падения предметов из-за вибраций агрегата.

Не залезайте на агрегат.



Опасность падения с агрегата.
Повреждение агрегата или находящихся снизу предметов по причине падения агрегата из-за отсоединения креплений.



Не поднимайтесь на стулья, табуретки, лестницы или нестабильные приспособления для чистки агрегата.



Падение или защемление (раскладные лестницы).

Производите чистку агрегата только после его отключения, повернув внешний разъединитель в положение OFF (ВЫКЛ.).



Удар током – компоненты под напряжением.

Для чистки агрегата не используйте растворители, агрессивные моющие средства или инсектициды.



Повреждение пластмассовых или покрашенных деталей.

Не используйте агрегат в целях, отличных от его использования для нормальных бытовых нужд.



Повреждение агрегата из-за его перегрузки.
Повреждение предметов из-за неправильного обращения.

Не допускайте к использованию агрегата детей или неопытных лиц.



Повреждение агрегата по причине его неправильного использования.

В случае появления запаха горелого или дыма из агрегата отключите электропитание, перекройте основной газовый кран, откройте окна и вызовите техника.



Ожеги, отравление токсичными газами.

В случае появления запаха газа перекройте основной газовый кран, откройте окна и вызовите техника.



Взрыв, пожар или отравление токсичными газами.

Панель управления

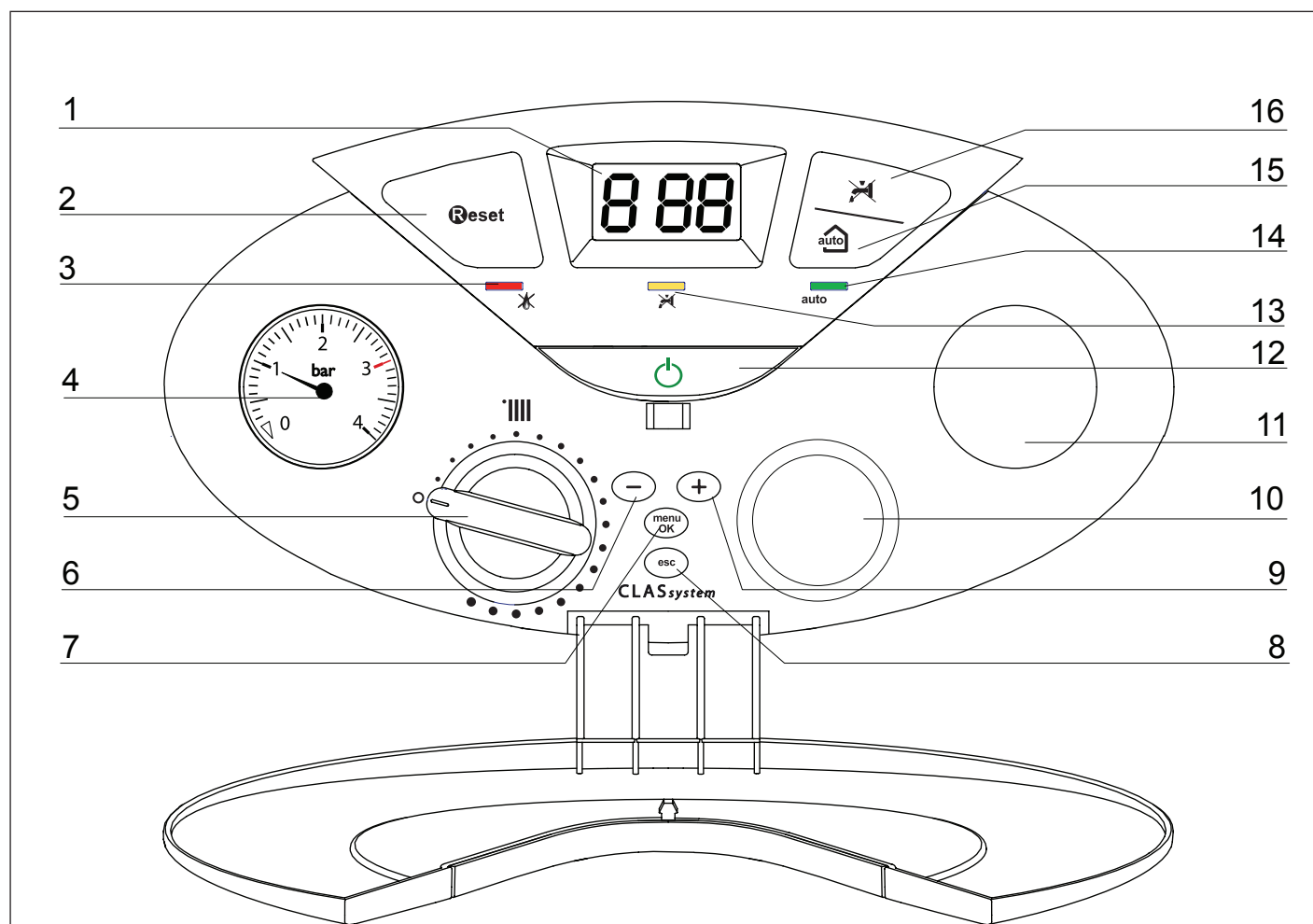

Обозначения

1. Дисплей
2. Кнопка RESET (сброс)
3. Красный индикатор (горит = сигнализация блокировки)
4. Манометр (давление в контуре отопления)
5. Рукоятка переключения режимов работы (отопление - ГВС) и регулировки температуры в контуре отопления
6. Кнопка управления «-»
7. Кнопка MENU/OK (МЕНЮ/ВВОД – кнопка настройки параметров и программирования)
8. Кнопка ESC (отмена)
9. Кнопка управления «+»
10. Гнездо для регулятора температуры БГВ – (дополнительный комплект к бойлеру)
11. Таймер-программатор (дополнительно)
12. Кнопка ON/OFF (ВКЛ/ВЫКЛ)
13. Желтый индикатор (горит = бойлер исключен)
14. Зелёный световой индикатор (режим «АУТО» включен)
15. Кнопка AUTO (автоматический режим)
16. Кнопка исключения бойлера (дополнительно)

ВНИМАНИЕ!

Монтаж, ввод в эксплуатацию, регулировки и техническое обслуживание должен выполнять квалифицированный специалист согласно действующим нормам и правилам. Неправильный монтаж котла может привести к травмам людей и животных и вызвать повреждение имущества. За неправильный монтаж котла изготовитель ответственности не несет.

Первый пуск

При установке котла внутри помещения убедитесь, что соблюдаются все условия, связанные с поступлением воздуха в помещение и его вентиляцией, предписанные действующим законодательством.

Регулярно проверяйте давление воды на панели управления и следите, чтобы в холодной системе оно находилось в диапазоне от 0,6 до 1,5 бар. Если давление упадет ниже минимального значения, то на дисплее появится индикатор подпитки контура отопления.

Если давление незначительно меньше минимально допустимого, для восстановления давления откройте кран в нижней части котла. Если давление слишком часто падает, значит, в системе имеется утечка. В этом случае следует вызвать квалифицированного специалиста для ее устранения.

Включение

Чтобы включить котел, нажмите кнопку «ON/OFF» (ВКЛ/ВЫКЛ) на панели управления. На дисплее отображается:

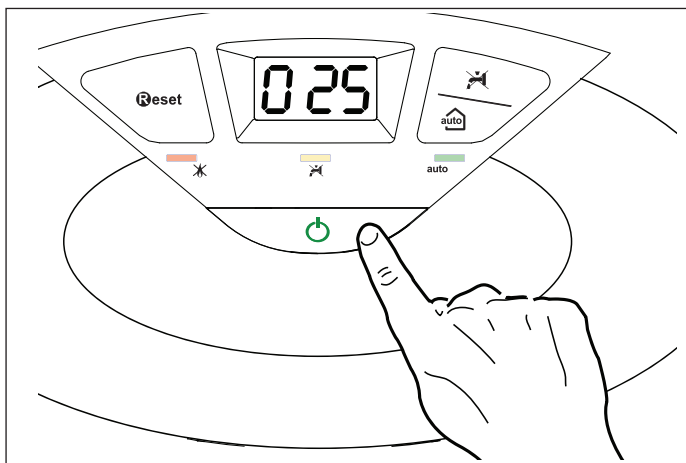

Первая цифра указывает рабочий режим:

0 XX - Режим ожидания

С XX - Отопление

с XX- Задержка отключения насоса в режиме отопления

b XX - Озапрос БГВ с бойлера

H XX - Задержка отключения насоса в режиме ГВС

F XX - Включен циркуляционный насос в режиме защиты от замерзания

- Включена горелка в режиме защиты от замерзания

Второй и третий индикаторы отображают:

- температуру воды при отсутствии запроса на отопление;
- температуру воды в контуре отопления;
- температуру воды в контуре ГВС;
- температуру воды в режиме защиты от замерзания.

Зимний и летний рабочие режимы

В рабочем режиме «зима» (winter) котел используется как для отопления, так и для ГВС. В режиме «лето» (summer) котел используется только для ГВС.

Для выбора режима «зима» или «лето» служит рукоятка на панели управления. Положение «0» рукоятки «5» соответствует режиму «лето». Положение рукоятки между минимальным и максимальным делениями шкалы соответствует режиму «зима».

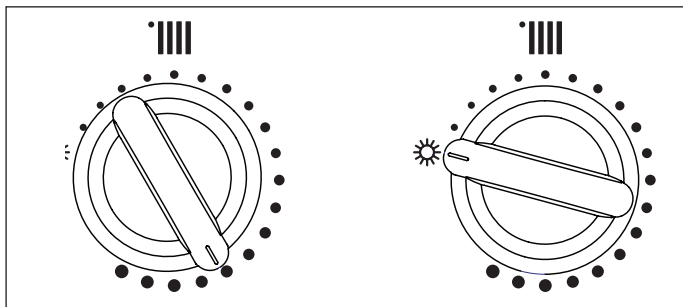

Регулировка температуры контура отопления

Для регулирования температуры в контуре отопления предназначена рукоятка «5». При положении её указателя между 1 и 6 температура регулируется в пределах от 40 °С до примерно 82 °С.

На дисплее отображается температура воды в контуре отопления.

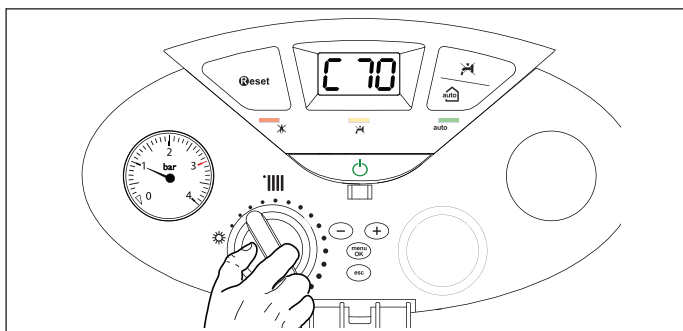

Отключение контура отопления

Чтобы отключить контур отопления, поверните рукоятку «5» в положение «0». Работа контура ГВС по-прежнему возможна.

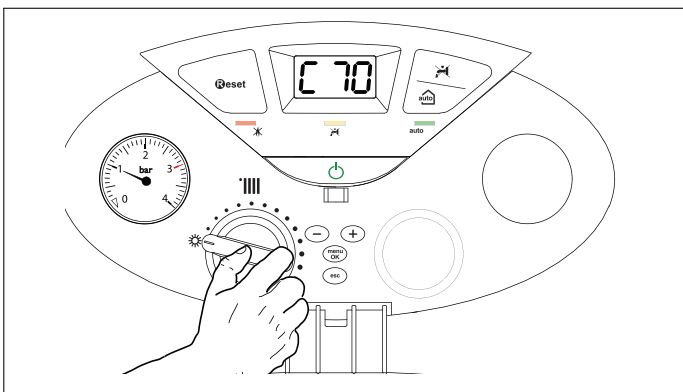

Регулировка температуры контура ГВС

Настройка температуры БГВ

(колонка соединена с внешним бойлером посредством дополнительного комплекта ARISTON)

В случае подсоединения к внешнему бойлеру посредством комплекта ARISTON можно настроить температуру БГВ. Установив регулятор, входящий в комплект, на консоль управления (в положении «10»), получаем температуру БГВ, варьирующую примерно от 40°C примерно до 60°C. Выбранное значение мигает на дисплее.

Для исключения бойлера достаточно нажать кнопку «16», индикатор «13» загорится. Колонка будет работать только в режиме отопления.

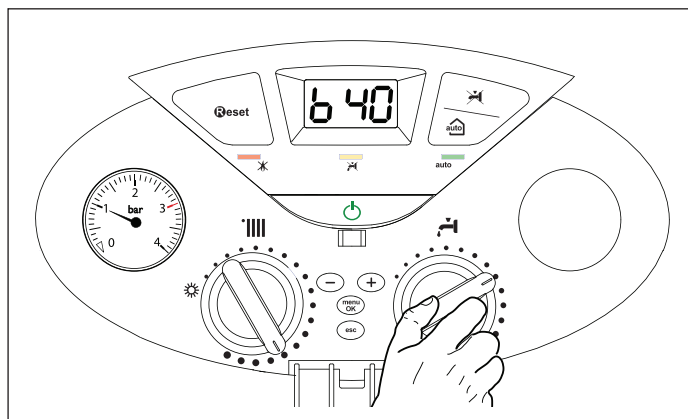

Отключение котла

Чтобы отключить котел, нажмите кнопку «ON/OFF» (ВКЛ/ВЫКЛ) на панели управления. При этом отключается и дисплей.

Для полного отключения котла переведите внешний двухполюсный выключатель в положение «OFF» (ВЫКЛ). Перекройте газовый кран.

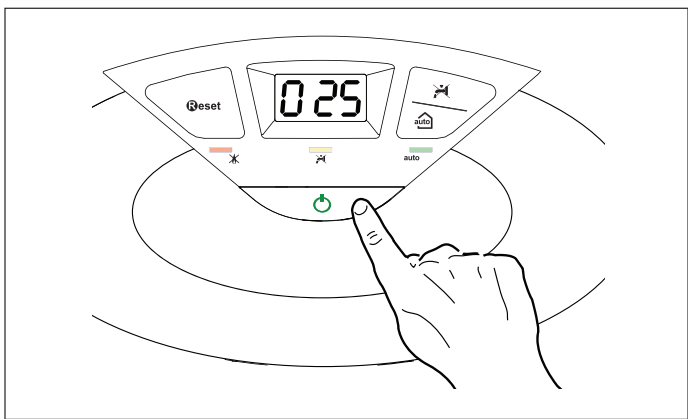

Условия автоматического отключения котла

Для защиты котла от повреждения предусмотрены проверки, осуществляемые электронным блоком управления. В случае отклонения от нормального режима работы производится отключение. При защитном отключении на дисплей панели управления выводится код ошибки, указывающий тип и причину отключения.

Предусмотрены два типа отключения.

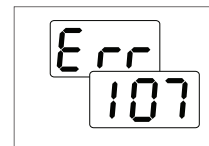

Защитное отключение

Осуществляется в случае отклонения от нормальной работы, которое может быть устранено без вмешательства специалиста. В этом случае котел автоматически включается повторно, как только причина отключения устранена. На дисплее мигает «Err» (Ошибка) и код ошибки (например, Err 107).

После устранения причины отключения котел возобновляет нормальное функционирование. При защитном отключении можно попытаться восстановить работу котла путём его отключения и повторного включения кнопкой «ON/OFF» на панели управления.

Если после этого на дисплее котла по-прежнему остаётся символ защитного отключения, отключите котел. Для этого переведите внешний двухполюсный выключатель в положение «OFF» (ВЫКЛ), перекройте газовый кран и обратитесь к квалифицированному специалисту.

Защитное отключение из-за низкого давления воды

При недостаточном давлении воды в контуре отопления котел производит защитное отключение.

На дисплее мигает «Err» (Ошибка) и код ошибки при недостаточной циркуляции – 10, или 104, или 105, или 106, или 107 (Err 107).

Проверьте давление воды по показаниям манометра на панели управления; при холодной системе значение должно быть от 0,6 до 1,5 бар.

Если давление незначительно меньше минимального допустимого, для восстановления давления откройте кран в нижней части котла. Если давление падает часто, возможно, в системе имеется утечка. Обратитесь к специалисту для ее устранения.

Аварийная остановка

Относится к случаям, когда неисправность не может быть устранена автоматически. На дисплее мигает «Err» (Ошибка), код ошибки и светится красный световой индикатор « ». Котел в этом случае не перезапускается автоматически, но, возможно, может быть перезапущен после нажатия кнопки « ». Если несколько попыток перезапуска не дают желаемого результата, обратитесь к специалисту.

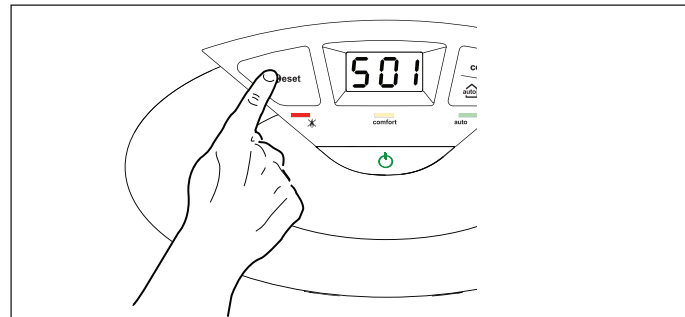

ВНИМАНИЕ!

В СЛУЧАЕ ЧАСТЫХ ОСТАНОВОК ОБРАТИТЕСЬ В АВТОРИЗОВАННЫЙ ЦЕНТР ТЕХНИЧЕСКОГО ОБСЛУЖИВАНИЯ. ПО СООБРАЖЕНИЯМ БЕЗОПАСНОСТИ РАЗРЕШЕНО В ТЕЧЕНИЕ 15 МИН ВЫПОЛНЯТЬ НЕ БОЛЕЕ ПЯТИ ОПЕРАЦИЙ СБРОСА (НАЖАТИЙ НА КНОПКУ). ЕСЛИ ОСТАНОВКА ИМЕЕТ МЕСТО НЕ СИСТЕМАТИЧЕСКИ ИЛИ ОДНОКРАТНО, ОБРАЩАТЬСЯ В СЕРВИСНЫЙ ЦЕНТР НЕ ОБЯЗАТЕЛЬНО.

Таблица кодов неисправностей

Дисплей	Описание
1 01	Перегрев
5 01	Нет пламени
6 01	Zásah spalínové sondy
3 05	Неисправность платы управления
3 06	Неисправность платы управления
3 07	Неисправность платы управления
1 03	Недостаточная циркуляция
1 04	
1 05	
1 06	
1 07	

Временная блокировка из-за аномального дымоудаления (24-28 CF) 6 01

Это защитное устройство блокирует водонагревательную колонку в случае неисправности в системе дымоудаления. Блокировка агрегата является временной и показывается кодом сбоя 6 01. По прошествии 12 минут колонка перейдет в режим включения. Если неисправность системы дымоудаления была устранена, колонка переходит в рабочий режим, в противном случае она вновь блокируется и повторяет вышеописанный цикл.

ВНИМАНИЕ!!

⚠️ ⚠️ Если блокировка колонки повторяется часто, необходимо вызвать техника из уполномоченного Центра технического обслуживания для проверки исправности системы дымоудаления и вентиляции в помещении.

Защита от замерзания

Режим защиты замерзания включается при наличии электропитания по показаниям датчика температуры на подаче контура отопления, независимо от остальных режимов и параметров.

Если температура в первичном контуре опускается ниже 8 °С, то на несколько минут включается насос. Через две минуты циркуляции (нерегулируемый параметр) котел проверяет следующее:

- Если температура на подаче контура отопления выше 8 °С, то насос останавливается;
- Если температура на подаче контура отопления между 4 и 8 °С, насос работает еще две минуты;
- Если температура на подаче контура отопления ниже 4 °С, производится розжиг горелки (в режиме отопления) на минимальной мощности; горелка работает, пока температура не достигнет 33 °С, после чего отключается, а насос работает еще две минуты.

Режим защиты от замерзания запускается (при нормальной работе котла) только при соблюдении следующих условий:

- давление в системе нормальное;
- имеется электропитание котла (символ подсвечен);
- имеется подача газа.

Функция AUTO – автоматический режим работы

При подключенных дополнительных устройствах, в режиме AUTO мощность котла и температура в контуре отопления регулируется в зависимости от внешних условий, таких, как температура на улице и температура в помещении.

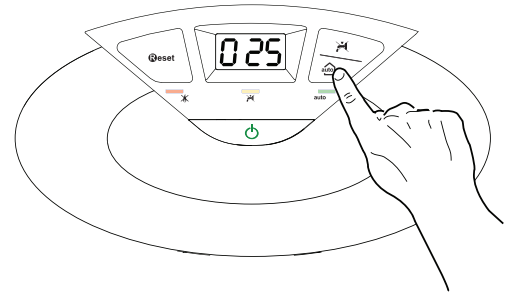

Комфортная температура в помещении при этом достигается максимально быстро, при экономии энергопотребления и максимальном к.п.д., благодаря чему также снижается износ элементов котла и увеличивается срок службы.

Обычно котлы такого типа настроены пользователем на высокую температуру в контуре отопления (70–80 °С), с целью обеспечения эффективной работы в зимний период при низкой температуре на улице. Однако такая температура в контуре отопления, как правило, сохраняется и в менее холодные дни, более типичные для осенне-зимнего периода. Это приводит к перегреву помещения, даже если в нём имеется термостат, контакты которого при этом размыкаются (т.е. нет запроса на отопление). Как следствие, расходуется слишком много энергии, а условия в помещении далеки от комфортных.

Новый интеллектуальный режим AUTO управляет котлом и устанавливает оптимальный режим работы в зависимости от условий среды, внешних устройств, подключенных к котлу и требуемых рабочих параметров. В этом режиме котел постоянно определяет, на каком уровне мощности и с какой температурой в контуре отопления работать, по температуре на улице и заданной температуре в помещении.

Переход на другой тип газа

Котлы рассчитаны на природный газ (метан) и сжиженный газ. Для переключения обратитесь в Авторизованный Сервисный Центр.

Техническое обслуживание

Обязательно осуществлять ежегодное техническое обслуживание котла, которое должен осуществлять квалифицированный персонал.

