



ROYAL[®]
CLIMA

ROYAL FRESH FULL DC EU Inverter

**КОНДИЦИОНЕР ВОЗДУХА
(СПЛИТ-СИСТЕМА БЫТОВАЯ)**

Внутренние блоки:

RCI-RF30HN/IN

RCI-RF40HN/IN

Наружные блоки:

RCI-RF30HN/OUT

RCI-RF40HN/OUT

РУКОВОДСТВО ПО ЭКСПЛУАТАЦИИ

Перед началом работы внимательно прочитайте
и сохраните данное руководство



СОДЕРЖАНИЕ

ИСПОЛЬЗУЕМЫЕ ОБОЗНАЧЕНИЯ.....	2
ПРАВИЛА БЕЗОПАСНОСТИ.....	3
НАЗНАЧЕНИЕ	3
УСТРОЙСТВО ПРИБОРА.....	4
УСЛОВИЯ ЭКСПЛУАТАЦИИ	4
ОБЩИЕ ТРЕБОВАНИЯ К УСТАНОВКЕ	5
УПРАВЛЕНИЕ ПРИБОРОМ.....	17
УДАЛЕННОЕ УПРАВЛЕНИЕ ПО WI-FI	28
ТЕХНИЧЕСКИЕ ХАРАКТЕРИСТИКИ.....	45
ПОИСК И УСТРАНЕНИЕ НЕИСПРАВНОСТЕЙ	47
УХОД И ОБСЛУЖИВАНИЕ	50
ТРАНСПОРТИРОВКА И ХРАНЕНИЕ.....	52
КОМПЛЕКТАЦИЯ.....	52
СРОК ЭКСПЛУАТАЦИИ	52
ПРАВИЛА УТИЛИЗАЦИИ	52
ДАТА ИЗГОТОВЛЕНИЯ.....	52
СЕРТИФИКАЦИЯ ПРОДУКЦИИ	53
ГАРАНТИЙНЫЙ ТАЛОН.....	55

Уважаемый покупатель!

Поздравляем вас с покупкой и благодарим за удачный выбор кондиционера воздуха бренда ROYAL Clima.

Перед началом эксплуатации прибора просим вас внимательно ознакомиться с руководством по эксплуатации.

ИСПОЛЬЗУЕМЫЕ ОБОЗНАЧЕНИЯ



ОСТОРОЖНО!

Требования, несоблюдение которых может привести к серьезной травме или летальному исходу.

Примечания:

1. Если поврежден кабель питания, он должен быть заменен производителем или авторизованной сервисной службой, во избежание серьезных травм.
2. Кондиционер должен быть установлен с соблюдением существующих местных норм и правил эксплуатации электрических сетей.
3. После установки кондиционера электрическая вилка должна находиться в доступном месте.
4. Неисправные батарейки пульта должны быть заменены.
5. Кондиционер должен быть установлен на достаточно надежных кронштейнах.
6. Производитель оставляет за собой право без предварительного уведомления покупателя вносить изменения в конструкцию, комплектацию или технологию изготовления изделия с целью улучшения его свойств.
7. В тексте и цифровых обозначениях инструкции могут быть допущены опечатки.
8. Если после прочтения инструкции у вас останутся вопросы по эксплуатации прибора, обратитесь к продавцу или в специализированный сервисный центр для получения разъяснений.
9. На изделии присутствует этикетка, на которой указаны технические характеристики и другая полезная информация о приборе.



ВНИМАНИЕ!

Требования, несоблюдение которых может привести к тяжелой травме или серьезному повреждению оборудования.

Используемые знаки безопасности на упаковке



ПРЕДУПРЕЖДЕНИЕ

Этот символ показывает, что в данном приборе используется легковоспламеняющийся хладагент. Если хладагент протекает и подвергается воздействию внешнего источника возгорания, существует риск возгорания.



ВНИМАНИЕ

Этот символ указывает на то, что обслуживающий персонал должен обращаться с этим оборудованием со ссылкой на руководство по установке.



ВНИМАНИЕ

Этот символ означает, что следует внимательно прочитать руководство по эксплуатации.



ВНИМАНИЕ

Этот символ показывает, что доступна такая информация, как руководство по эксплуатации или инструкция по установке.

ПРАВИЛА БЕЗОПАСНОСТИ

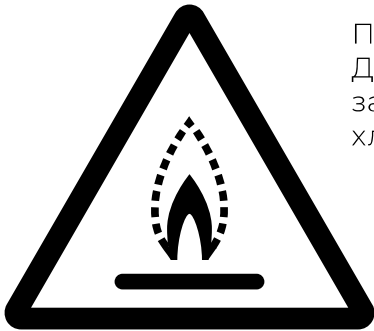

ПРЕДУПРЕЖДЕНИЕ
Данное устройство
заполнено
хладагентом R32

- Не используйте хладагент, отличный от указанного (R32) для дозаправки или перезаправки изделия. В противном случае в контуре охлаждения может образоваться недопустимо высокое давление, что может привести к неисправности или взрыву изделия.
- Техническое обслуживание и ремонт кондиционера, работающего на хладагенте R32 должны осуществляться после проверки устройства на безопасность, чтобы минимизировать риски возникновения опасных инцидентов.



ВНИМАНИЕ!

- Монтаж кондиционера должен осуществляться квалифицированными специалистами официального дилера.
- Перед установкой кондиционера убедитесь, что параметры местной электрической сети соответствуют параметрам, указанным на табличке с техническими данными прибора.
- Не допускается установка кондиционера в местах возможного скопления легковоспламеняющихся газов и помещениях с повышенной влажностью (ванные комнаты, зимние сады).
- Не устанавливайте кондиционер вблизи источников тепла.
- Чтобы избежать сильной коррозии кондиционера, не устанавливайте наружный блок в местах возможного попадания на него соленой морской воды.
- Все кабели и розетки должны соответствовать техническим характеристикам прибора и электрической сети.
- Кондиционер должен быть надежно заземлен.
- Внимательно прочитайте эту инструкцию перед установкой и эксплуатацией кондиционера, если у вас возникнут вопросы, обращайтесь к официальному дилеру производителя.
- Используйте кондиционер только по назначению, указанному в данной инструкции.
- Не храните бензин и другие летучие и легковоспламеняющиеся жидкости вблизи кондиционера — это очень опасно!
- Позаботьтесь, чтобы шум и горячий воздух от наружного блока не мешали соседям.



ОСТОРОЖНО!

- В линии электропитания должен быть установлен автоматический выключатель с заземлением или сетевой выключатель с отключающей способностью, в 1,5 раза превышающей максимальный потребляемый ток агрегата.
- Если вилка кондиционера не соответствует розетке сети электропитания, обратитесь к квалифицированному электрику для замены розетки.
- Не эксплуатируйте кондиционер при поврежденном кабеле электропитания. По вопросу замены поврежденного кабеля обратитесь к квалифицированному специалисту.
- При нарушении нормальной работы кондиционера, по вопросам перемещения или демонтажа кондиционера обратитесь в сервисный центр.
- Не подключайте и не отключайте кондиционер от электрической сети, вынимая вилку из розетки, используйте кнопку ВКЛ./ВЫКЛ.
- Не засовывайте посторонние предметы в воздухозаборные решетки кондиционера. Это опасно, т.к. вентилятор вращается с высокой скоростью.
- Не охлаждайте и не нагревайте воздух в помещении очень сильно, если в нем находятся дети или инвалиды.
- Кондиционер не предназначен для использования лицами (включая детей) с ограниченными физическими способностями, недостатком опыта и знаний, пока они не получили инструкцию по использованию данного кондиционера от человека, который отвечает за их безопасность.
- Дети не осознают опасности, которая может возникнуть при использовании электроприборов. Поэтому не разрешайте им использовать или играть прибором без вашего присмотра. Не оставляйте шнур питания в зоне досягаемости для детей, даже если электроприбор выключен.
- Храните упаковочные материалы (картон, пластик и т.д.) в недоступном для детей месте, поскольку они могут представлять опасность для детей.

НАЗНАЧЕНИЕ

Прибор предназначен для охлаждения, нагрева, осушения воздуха и вентиляции в бытовых помещениях.

УСТРОЙСТВО ПРИБОРА

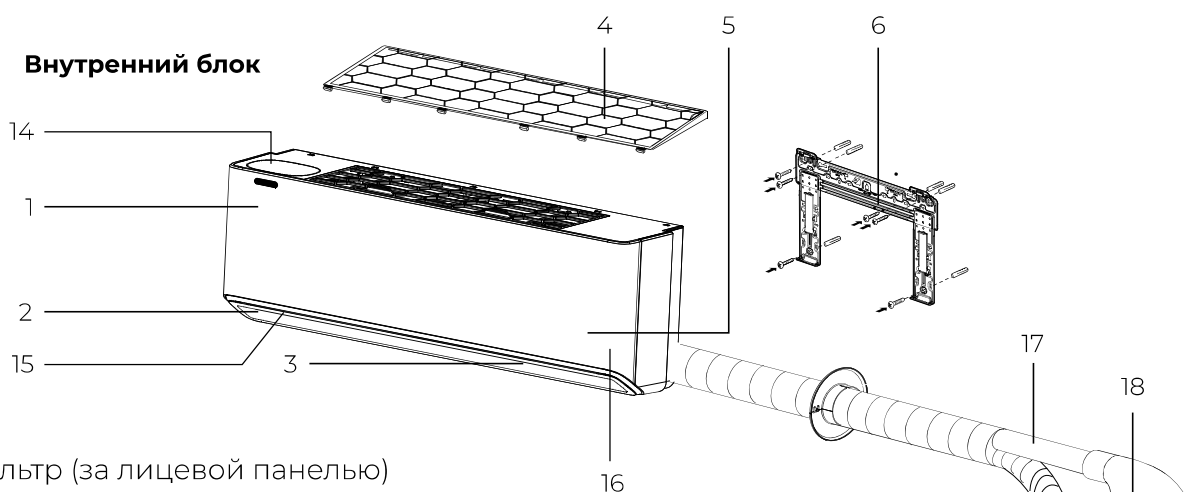

1. Нера-фильтр (за лицевой панелью)
2. Выход воздуха
3. Горизонтальные и вертикальные жалюзи
4. Воздушный фильтр
5. Лицевая панель
6. Монтажная пластина
7. Межблочная трасса хладагента
8. Вход воздуха
9. Дренажная труба
10. Соединительная проводка
11. Защитная крышка вентилей
12. Газовый вентиль (вентиль низкого давления)
13. Жидкостный вентиль (вентиль высокого давления)
14. Автоматический клапан приточного воздуха
15. Отверстие для подключения воздуховода приточного воздуха (см. вид сзади)
16. Кнопка аварийного запуска (за лицевой панелью)
17. Воздуховод приточного воздуха
18. Защитная решетка воздуховода приточного воздуха

Наружный блок

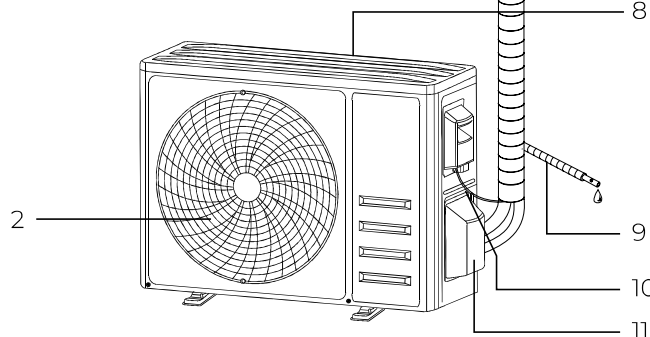

Изображение без защитной крышки

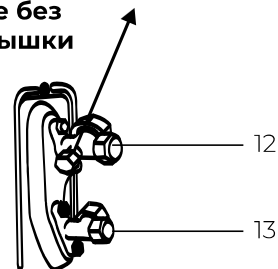

Примечание: указанное изображение может отличаться от фактического.

УСЛОВИЯ ЭКСПЛУАТАЦИИ

Режим работы	Охлаждение	Нагрев	Осушение	Приток свежего воздуха
Воздух в помещении	От +16°C до +31°C	От 0°C до +31°C	От +16°C до +31°C	От 0°C до +31°C
Наружный воздух	От -15°C до +53°C	От -20°C до +30°C	От -15°C до +53°C	От -15°C до +53°C

ОБЩИЕ ТРЕБОВАНИЯ К УСТАНОВКЕ



ВНИМАНИЕ!

Установка и обслуживание кондиционеров должны осуществляться квалифицированным персоналом.

Вид сзади

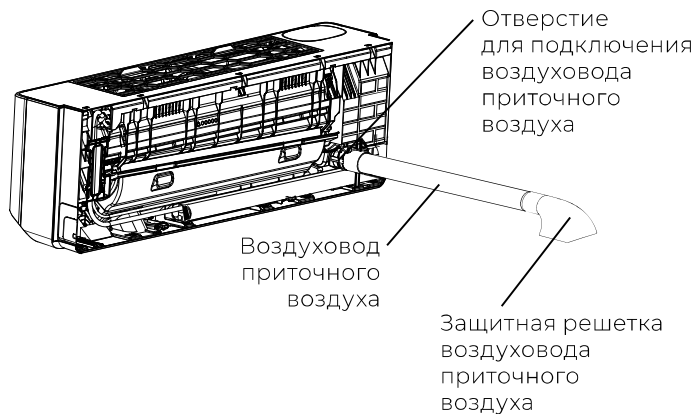

Требования по установке внутренних блоков сплит-систем

- Устанавливайте внутренний блок вдали от нагревательных приборов, источников пара или горючих газов.
- Выберите место, где ничего не будет препятствовать входящему и исходящему потокам воздуха из внутреннего блока.
- Убедитесь, что конденсат от внутреннего блока будет отводиться полностью и беспрепятственно. Также убедитесь в надёжности и герметичности всех соединений отвода конденсата. Проверьте, что все трубы надёжно теплоизолированы.
- Трубопровод отвода конденсата должен быть проложен с наклоном, обеспечивающим удаление конденсата самотеком (при условии, если не используются специализированные дренажные помпы, иначе следуйте рекомендациям в инструкции к дренажной помпе).
- Не устанавливайте внутренний блок над входом в помещение.
- Определите и запомните место прохождения скрытой проводки, чтобы не повредить её при монтаже.
- Минимальная длина трубопровода хладагента составляет 3 или 4 метра (в зависимости от модели кондиционера). Это ограничение необходимо для снижения вибрации и шума.
- При изменении длины трубопровода свыше номинальной (стандартной), скорректируйте количество хладагента в холодильном контуре в соответствии с рекомендациями.
- Внутренний блок данного кондиционера оснащен функцией подачи свежего воздуха. Необходимо предусмотреть отверстие для вывода воздуховода свежего воздуха на улицу (см. раздел «Рекомендации по монтажу воздуховода приточного воздуха»).
- Размещайте внутренний блок кондиционера как можно ближе к наружной стене помещения. Учитывайте, что общая длина воздуховода приточного воздуха не должна составлять более 2 метров.
- При установке внутреннего блока убедитесь, что соблюдаются требования по минимальным расстояниям до препятствий (см. рисунок).

Минимальное расстояние до препятствий

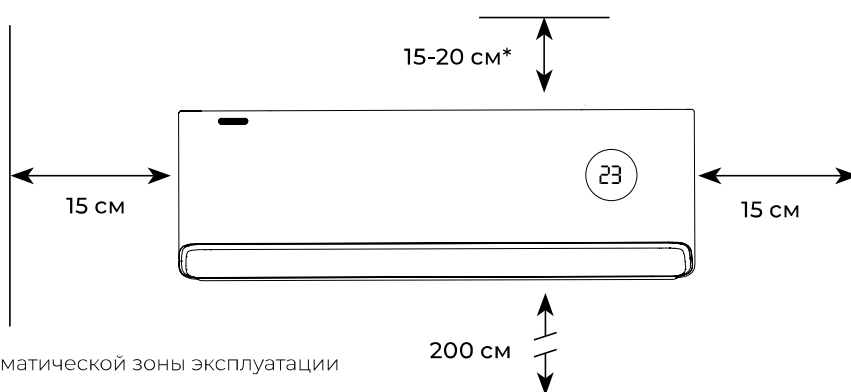

* В зависимости от климатической зоны эксплуатации и материала потолка.

- При установке внутреннего блока убедитесь, что монтажная пластина (панель) будет находиться в правильном положении.

Правильное положение монтажной панели

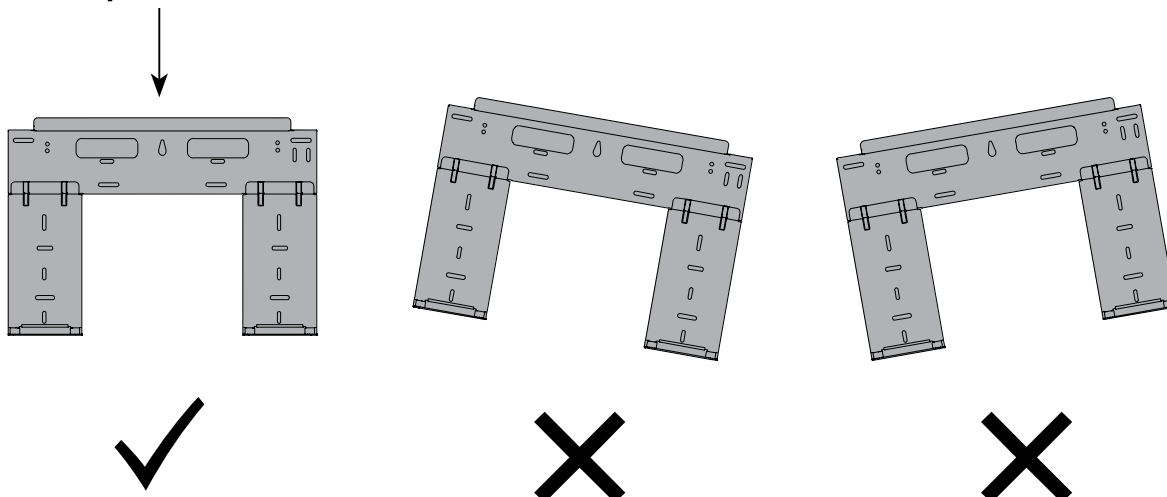

- При монтаже внутреннего блока вы можете воспользоваться специальными упорами,* размещенными на монтажной пластине внутреннего блока. Упоры позволяют зафиксировать блок в отведенном положении при выполнении работ. При необходимости, после окончания монтажа упоры могут быть демонтированы.
- Не прокладываете дренажный трубопровод так, как изображено на рисунке:

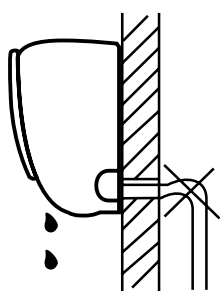
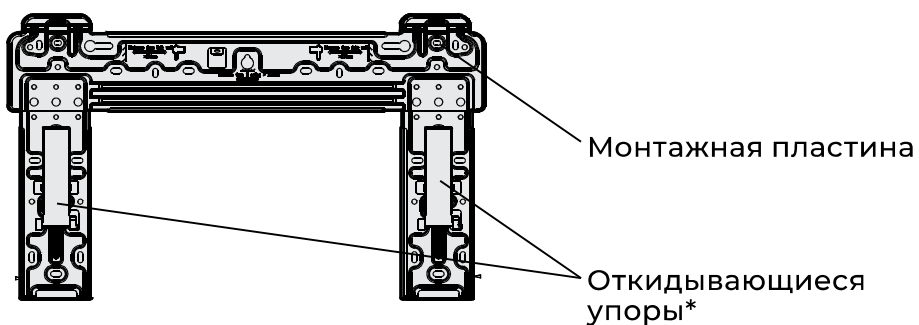

Не делайте подъемов и петель

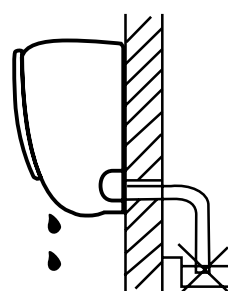
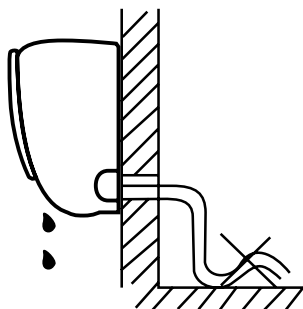

Не опускайте конец трубопровода в воду

* Для некоторых моделей

Рекомендации по монтажу воздуховода приточного воздуха

Внутренний блок данной серии оснащен функцией подачи свежего (приточного) воздуха в помещении. Приточный воздух поступает через воздуховод (внешний диаметр с учетом теплоизоляции составляет 53 мм) во внутренний блок, где очищается с помощью фильтра, проходит через нагнетающий вентилятор и выбрасывается через специальное отверстие в левой верхней части внутреннего блока. Отверстие выброса приточного воздуха защищено специальным автоматическим выдвижным клапаном, который направляет воздушный поток в воздухозаборное отверстие внутреннего блока и препятствует проходу воздуха через внутренний блок, если функция подачи свежего воздуха не используется.

Общие требования к установке

Выберите один из следующих вариантов подключения воздуховода:

Вариант 1: слева, вместе с трубопроводом хладагента, дренажной трубой и соединительными кабелями. Для плотного прижима воздуховода и труб, используйте комплектную металлическую скобу.

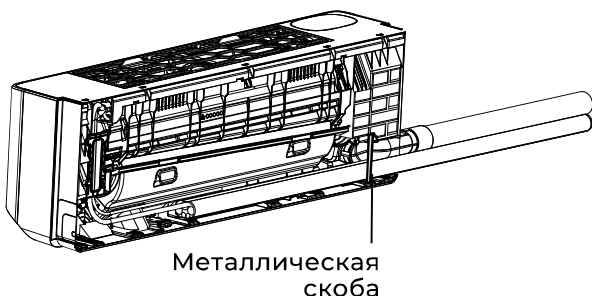

Вариант 2: правый, вместе с трубопроводом хладагента, дренажной трубой и соединительными кабелями. Для плотного прижима воздуховода и труб, используйте комплектную металлическую скобу.

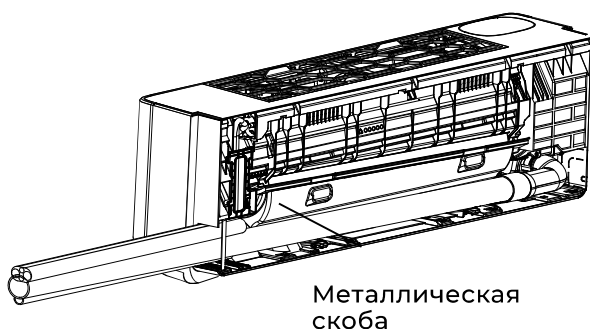

Примечание: приведенные изображения могут отличаться от фактических

Вариант 3: вывод назад, под отдельное отверстие для воздуховода.

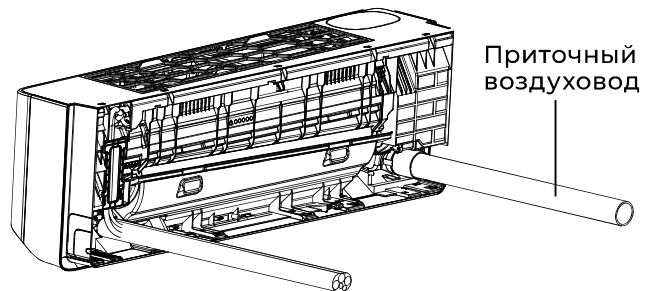

Примечание: диаметр отверстия для воздуховода приточного воздуха зависит от диаметра используемого воздуховода, применения дополнительной теплоизоляции (если необходимо), а также от применяемого для бурения отверстия инструмента и использования стабилизационной гильзы.

- Использование алмазного бурения позволяет проделывать отверстия в нижней части рекомендуемого диапазона (благодаря получению отверстия с ровными стенками).
- При использовании обычного бурения необходимо учитывать неровности стенки отверстия и выбирать диаметр в верхней части допустимого диапазона. Для вариантов вывода коммуникаций внутреннего блока 1 и 2 в стене рекомендуется подготовить 2 отверстия: одно отверстие для труб хладагента, дренажной трубы и межблочных кабелей (рекомендуемый диаметр 40–45 мм), второе для воздуховода приточного воздуха (рекомендуемый диаметр 55–65 мм); либо подготовить единое отверстие диаметром 83 мм под небольшим уклоном в сторону улицы. При выборе 3 варианта вывода коммуникаций — рекомендуемый диаметр отверстия для воздуховода приточного воздуха составляет 55–65 мм, а для труб хладагента, дренажного шланга и межблочных кабелей — 40–45 мм, так же с небольшим уклоном в сторону улицы.

Сборка воздуховода

Подготовка воздуховода и подключение воздуховода к внутреннему блоку – одноступенчатый монтаж (открытый монтаж или монтаж в корпусе)

В зависимости от положения отверстия в стене (варианта установки, см. раздел «Рекомендации по монтажу воздуховода приточного воздуха») выберите один из 3-х вариантов сборки воздуховода.

Шаг 1. Отмерьте необходимую длину воздуховода.

Для уменьшения длины воздуховода, возьмите один из участков воздуховода, входящих в комплект, и обрежьте его до необходимой длины.

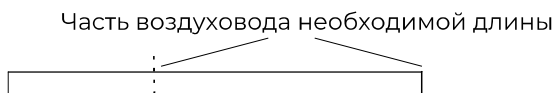

Линия обрезки

Для увеличения длины воздуховода, соедините два воздуховода с помощью прямого коннектора. Используйте клейкую ленту (не входит в комплект поставки) для закрепления соединения.

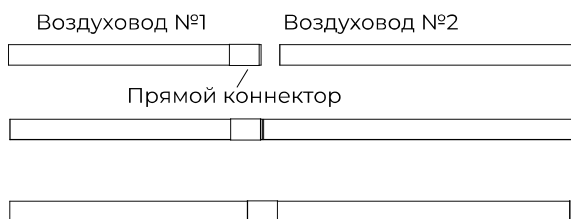

Если необходим воздуховод меньшей длины, сначала обрежьте один из участков воздуховода, затем соедините участки с помощью прямого коннектора.

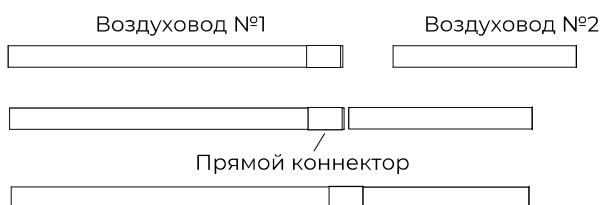

Шаг 2. Подсоедините воздуховод к внутреннему блоку.

Соедините подготовленную часть воздуховода с приточным модулем внутреннего блока (воздуховод необходимо аккуратно вкрутить в соответствующее отверстие приточного блока, поворачивая против часовой стрелки).

Шаг 3. Заизолируйте все соединения широкой клейкой лентой (не входит в комплект поставки).

Примечание: приведенные изображения могут отличаться от фактических

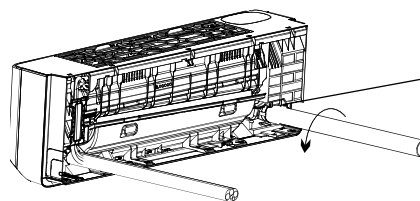

Аккуратно вверните воздуховод против часовой стрелки

Подготовка воздуховода и подключение воздуховода к внутреннему блоку – двухэтапный монтаж (монтаж с закладкой воздуховода и трассы в штробу / внутрь стены)

Если вы выполняете двухэтапный монтаж и часть воздуховода заложена в стену, выполните следующие действия для соединения заблокированной внутри стены части воздуховода с приточным модулем внутреннего блока:

Шаг 1. Выберите место размещения внутреннего блока и место вывода воздуховода из стены.

Шаг 2. Отмерьте и отрежьте участок воздуховода длиной 150 мм для соединения с приточным блоком (150 мм — рекомендуемая длина. При необходимости измените длину данного участка для возможности соединения воздуховодов. Учитывайте, что часть длины воздуховода будет использована для соединения с внутренним блоком и адаптерами).

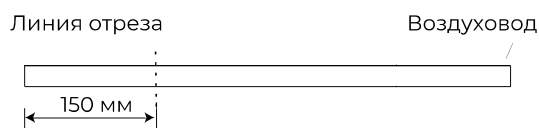

Шаг 3. Вкрутите отрезанный участок воздуховода в приточный модуль внутреннего блока.

Шаг 4. На другой конец вкрученного участка, накрутите соединительный адаптер с теплоизоляцией.

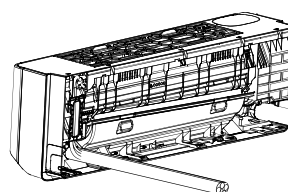

Аккуратно вверните воздуховод против часовой стрелки

Адаптер с теплоизоляцией

Шаг 5. Накрутите ответную часть соединительного адаптера на воздуховод, заложённый в стену.

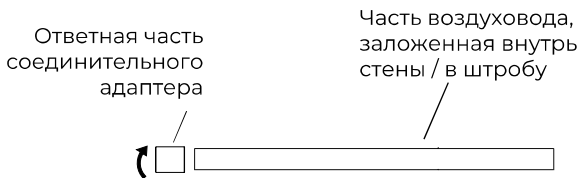

Шаг 6. Соедините обе части адаптера вместе, защелкнув их до щелчка.

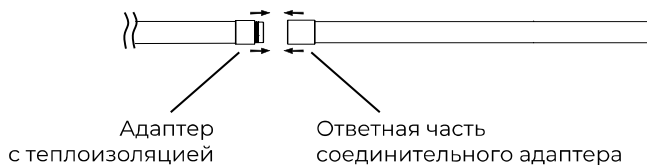

Шаг 7. Заизолируйте все соединения широкой клейкой лентой (не входит в комплект поставки).

ВНИМАНИЕ!

При увеличении длины воздуховода свыше 1 м, увеличится сопротивление воздухопотока и снизится объем приточного воздуха. Максимальная длина воздуховода свежего воздуха составляет 2 м.

Монтаж воздуховода свежего воздуха

Перед началом монтажа воздуховода приточного воздуха убедитесь, что:

- Выбран подходящий воздуховод.
- Корректно рассчитана общая длина воздуховода.
- При удлинении / укорачивании комплектованных воздуховодов все соединения герметично изолированы.
- При использовании дополнительных воздуховодов, внутренний диаметр этих воздуховодов не меньше диаметра комплектованных воздуховодов.
- На уличном конце воздуховода размещен комплектный защитный адаптер-сетка. Защитный адаптер должен быть развернут глухой частью вверх, чтобы в него не попадала вода / осадки в виде дождя / снега.

ВНИМАНИЕ!

В случае, если в месте установки возможны сильные порывы ветра / сильные восходящие потоки воздуха, предусмотрите ветрозащитный экран (не входит в комплект поставки — например, пластиковая или металлическая пластина размером 120x150 мм) перед воздухозаборным отверстием защитной решетки воздуховода. Ветрозащитный экран необходимо размещать на расстоянии 5-7 см от воздухозаборного отверстия.

- В воздуховод не будет поступать охлажденный/нагретый воздух от наружного блока кондиционера или от других источников.
- При наличии большого количества мелких загрязнителей воздуха около места вывода воздуховода, рекомендуется применить дополнительные меры защиты отверстия всасывания воздуха (например, установить более мелкую сетку).

Примечание: приведенные изображения могут отличаться от фактических

Запрещен вывод воздуховода в места где присутствуют:

- Минеральные масла и/или их пары.
- Горючие и/или легковоспламеняющиеся вещества и/или их пары.
- Брызги соленой морской воды или источники воздуха с повышенным содержанием солей.
- Вызывающие коррозию газы, например, сернистые.
- Пары кислот и щелочей.
- Большое количество взвешенных механических частиц.
- Иные вещества, способные вызвать повреждение пластиковых или металлических частей кондиционера или способных негативно повлиять на здоровье человека.

Рекомендации по выбору места для воздухозаборника приточного воздуха:

по возможности разместите воздухозаборник приточного воздуха как можно дальше от наружного блока.

Не рекомендуется размещать воздухозаборник приточного воздуха в следующих областях:

- За наружным блоком или в пределах 30 см от него (возможна передача звука от работающего наружного блока во внутренний блок по воздуховоду приточного воздуха).
- В 2 метрах над наружным блоком (возможно попадание нагретого воздуха от наружного блока в воздухозаборник приточного воздуха).

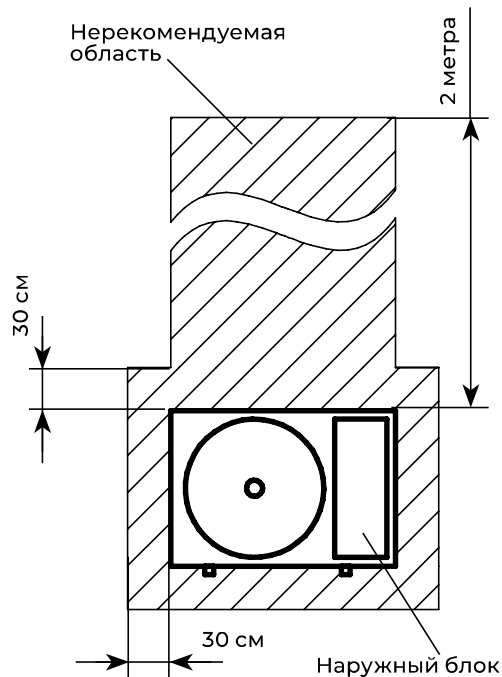

Подготовка отверстия для воздуховода приточного воздуха:

- диаметр отверстия для воздуховода приточного воздуха должен составлять 55-65 мм и зависит от диаметра используемого воздуховода, применения дополнительной теплоизоляции (если необходимо), а также от применяемого для бурения отверстия инструмента и использования стабилизационной гильзы (см. раздел «Рекомендации по монтажу воздуховода приточного воздуха»).
- Использование алмазного бурения позволяет проделывать отверстия в нижней части рекомендуемого диапазона (благодаря получению отверстия с ровными стенками).
- При использовании обычного бурения необходимо учитывать неровности стенки отверстия и выбирать диаметр в верхней части допустимого диапазона.

Монтаж воздуховода

- Обмотайте воздуховод / воздуховод и трассу комплектной виниловой изоляцией (для предотвращения деградации теплоизоляции воздуховода).

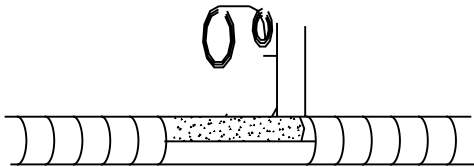

- Разместите воздуховод в подготовленное отверстие.
- Если вы выполняете двухэтапный монтаж с закладкой воздуховода в стену, разместите воздуховод в подготовленную штробу / внутри стены.
- Разместите на уличном конце воздуховода защитную решетку.
- Подключите воздуховод к отверстию приточного блока внутреннего блока кондиционера / ответной части воздуховода (для двухэтапного монтажа) и разместите внутренний блок на предварительно закрепленной на стене монтажной пластине.
- Заизолируйте неплотности между отверстием в стене и воздуховодом.
- При необходимости используйте декоративную накладку для отверстия в стене.

Общий вид отверстия приточного воздуха:

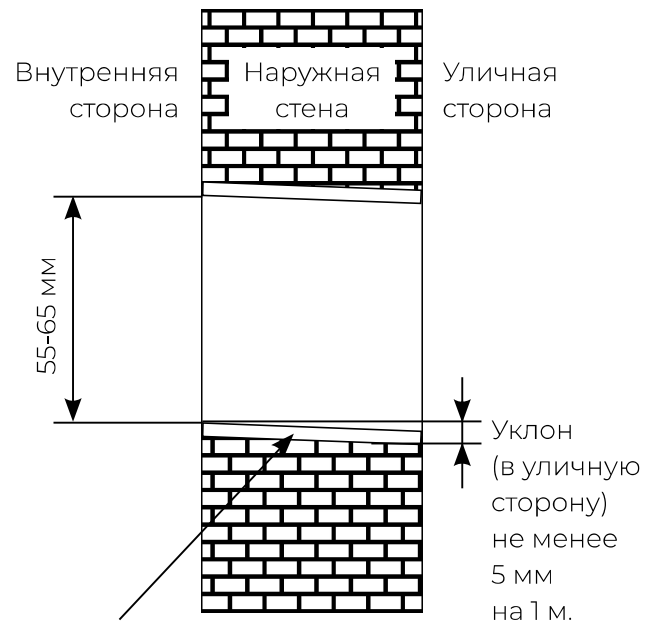

Стабилизационная гильза – ПП труба или иной материал (не входит в комплект поставки, применение необязательно)

Требования по установке наружных блоков сплит-систем

- Если над наружным блоком установлен навес, защищающий от солнца или дождя, убедитесь, что он не препятствует теплообмену конденсатора наружного блока.
- Не помещайте животных или растения под входящим или исходящим воздушным потоком от наружного блока.
- Выбирайте место установки наружного блока, учитывая его вес, а также чтобы шум и вибрация были минимальными.
- Выбирайте место установки так, чтобы тёплый воздух от кондиционера и шум его работы не мешали окружающим.
- Устанавливайте наружный блок вдали от нагревательных приборов, источников тепла, пара или горючих газов.
- Убедитесь, что после установки наружный блок будет находиться строго в вертикальном положении. Не допускается перекос наружного блока при его работе.
- Если наружный блок устанавливается на крышу, убедитесь, что перепад высоты между внутренним и наружным блоком не превышает максимально допустимого значения (зависит от модели кондиционера).
- Убедитесь, что длина трассы между внутренним и наружным блоком не превышает максимально допустимого значения (зависит от модели кондиционера).
- Убедитесь, что структура перекрытий/фасада и креплений выдержит вес оборудования.
- Если наружный блок устанавливается на крышу или стену/фасад здания в труднодоступном месте, это может затруднить последующее сервисное обслуживание.
- При установке наружного блока убедитесь, что соблюдаются требования по минимальным расстояниям до препятствий (см. рисунок).

Минимальное расстояние до препятствий

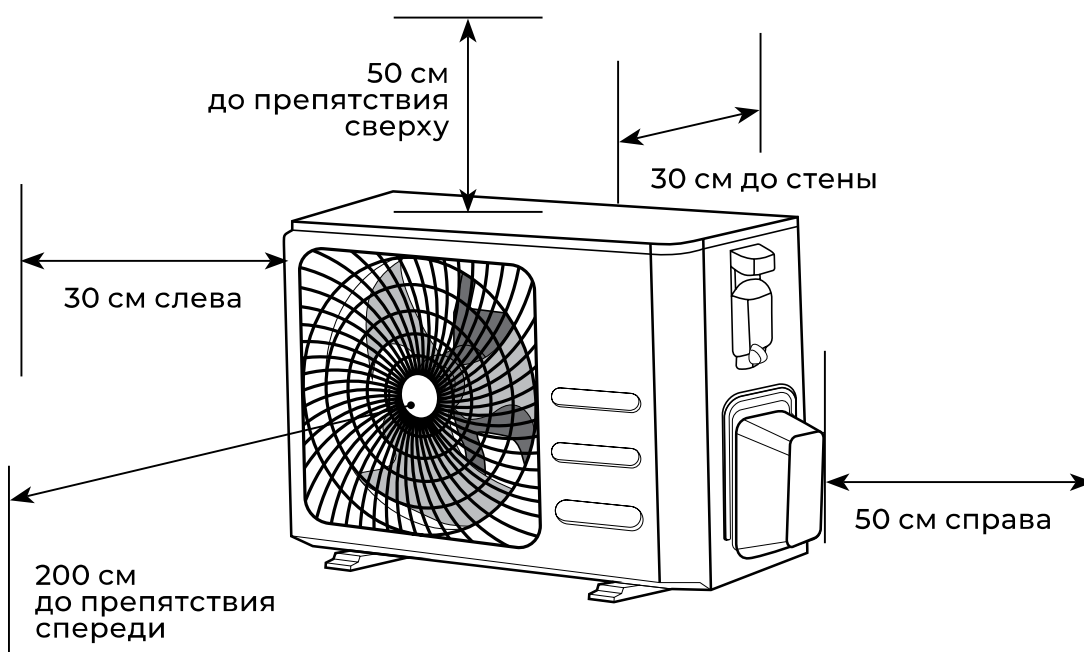

- В случае, если в месте установки возможны сильные порывы ветра (например, на побережье), убедитесь, что вентилятор вращается без затруднений, и блок расположен вдоль стены, или используйте заграждение от ветра (см. рисунок). По возможности устанавливайте наружный блок с подветренной стороны.

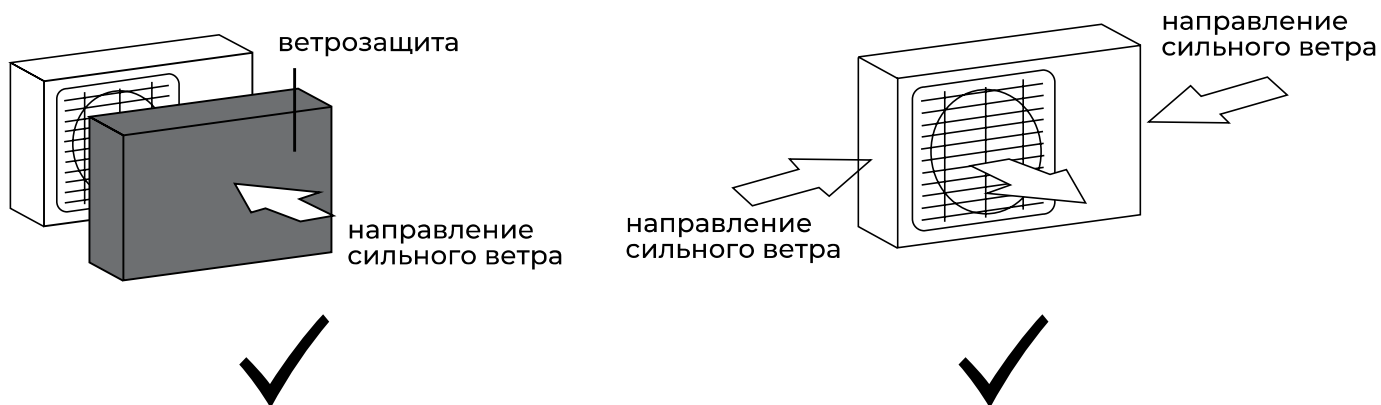

- Если наружный блок оснащён функцией теплового насоса, установите патрубок отвода конденсата наружного блока. По этому патрубку будет отводиться конденсат, образующийся при работе наружного блока в режиме нагрева.

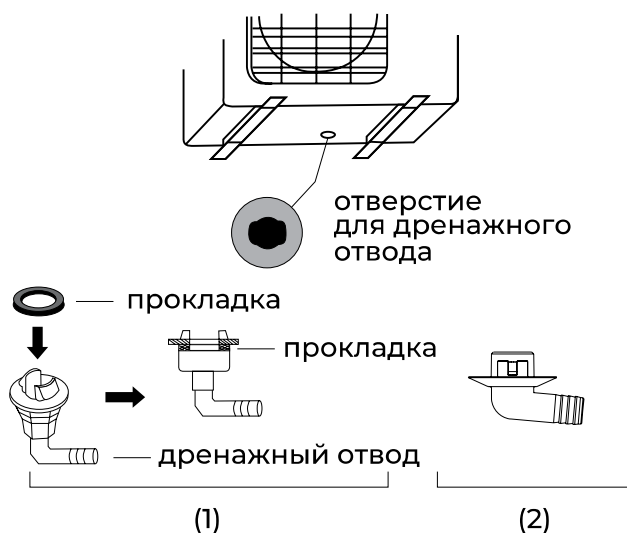

Примечание: изображение конструкции дренажного патрубка приведено для справки. Конструкция дренажного патрубка вашего кондиционера может отличаться (например, может отсутствовать резиновая прокладка).

Запрещается устанавливать наружные блоки сплит-систем в следующих местах

- В местах, в которых присутствуют минеральные масла (или их пары), например, смазочные.
- В условиях морского климата с большим содержанием солей в воздухе (в зависимости от модели и вида антикоррозийной обработки наружного блока).
- В условиях присутствия вызывающих коррозию газов, например, сернистых.
- В условиях сильных колебаний напряжения в сети (на промышленных предприятиях).
- В автомобильном транспорте или на водном транспорте.
- В местах, где присутствуют сильные электромагнитные поля.
- В местах, где имеются горючие газы или материалы.
- В местах, где имеются пары кислот и щелочей, а также в других особых условиях.
- В местах, где в окружающем воздухе присутствует большое количество взвешенных механических частиц.
- В помещениях.

Установочные данные для наружных блоков:

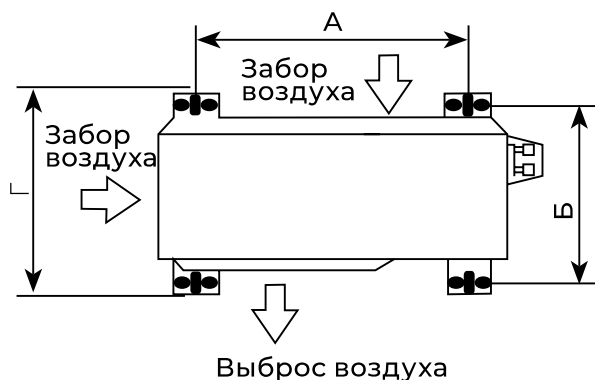
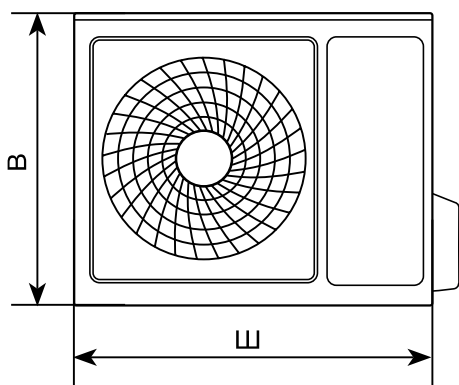

Модель:	Размеры наружного блока Ш×В×Г, мм	Размер А, мм	Размер Б, мм
RCI-RF30HN/OUT	795×549×305	433,80	278
RCI-RF40HN/OUT	795×549×305	433,80	278

Примечание: приведенные установочные размеры являются справочными и могут быть изменены без предварительного уведомления.

Подключение электропитания и осуществление межблочных соединений

При подключении электропитания и межблочных соединений соблюдайте следующие требования:

- Оборудование должно иметь выделенную линию электропитания и отдельный автомат токовой защиты.
- Все контакты должны быть закреплены надёжно, резьбовые соединения должны быть затянуты. Протяните все резьбовые соединения, так как они могли ослабнуть от вибрации при транспортировке. Удалите все посторонние предметы и крепления, использовавшиеся при транспортировке.
- Электропитание соответствует спецификации данного оборудования.
- Мощность линии электропитания соответствует максимальной потребляемой мощности кондиционера.
- Убедитесь, что при пуске оборудования не происходит изменения параметров электросети более чем на 10 % от номинального рабочего напряжения, указанного в спецификации оборудования.
- Убедитесь, что сечение кабеля соответствует спецификации оборудования.
- В сырых и влажных помещениях всегда используйте УЗО.
- Убедитесь, что исключена возможность возникновения проблем с электропитанием, т.к. они могут повлечь частые срабатывания реле, что приведёт к выходу из строя контактов, а также к неправильному функционированию защиты от перегрузки.
- Предусмотрите возможность одновременного отключения от источника питания всех питающих проводов.
- Подключение электропитания и осуществление межблочных соединений должны выполняться квалифицированным персоналом.

Схемы межблочных соединений

Внутренние блоки

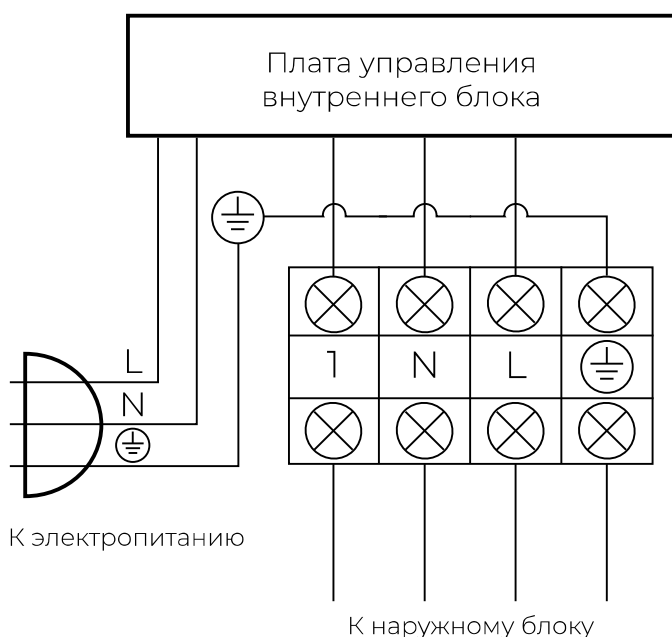

Наружные блоки

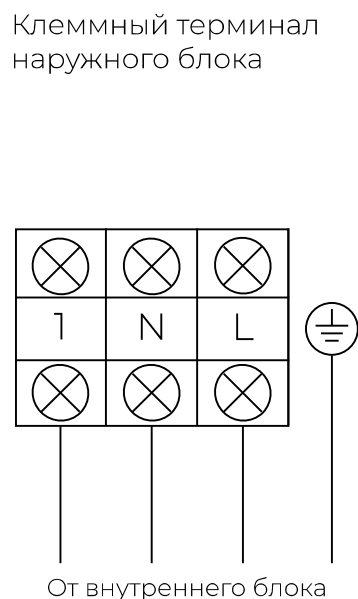



ВНИМАНИЕ!

Параметры рекомендуемых к применению межблочных и силовых кабелей вы можете посмотреть в разделе «Технические характеристики».

*Если на внутреннем и наружном блоке присутствуют отдельные кабели с собственными разъёмами, соедините их.

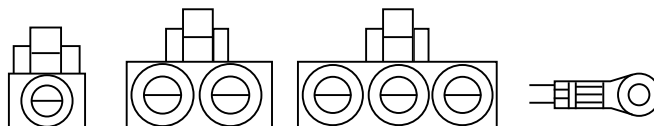

Примечание: данные схемы приведены только для справки. Если схема подключений на вашем блоке отличается, для осуществления подключения воспользуйтесь схемой электроподключений, приведенной на вашем кондиционере.

УПРАВЛЕНИЕ ПРИБОРОМ

Панель индикации внутреннего блока

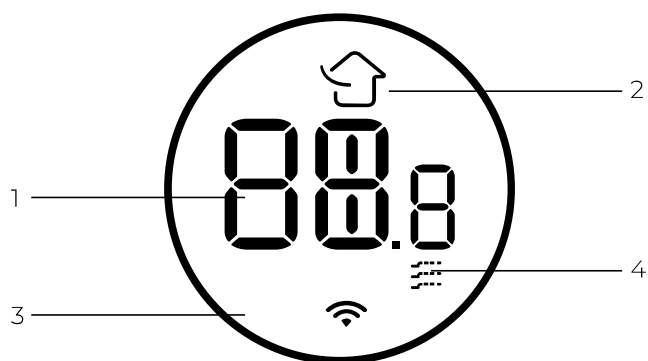
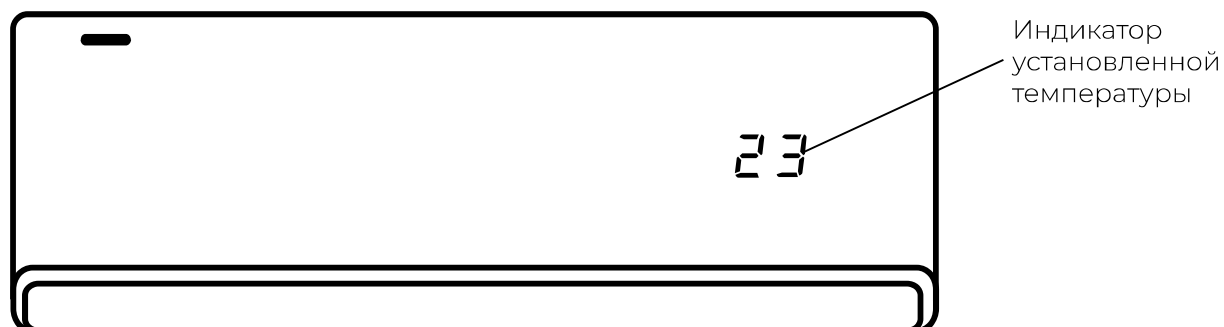

№	Индикатор	Функция
1	88.8	Индикатор таймера, температуры и кодов ошибок
2	↑	Индикатор загорается при включении функции «Свежий воздух»
3	Wi-Fi	Индикатор загорается при включении Wi-Fi
4	☽	Индикатор загорается при включении функции «Мягкий обдув»

Примечание:

Кондиционер автоматически регулирует яркость дисплея и громкость звукового сигнала в соответствии с интенсивностью окружающего освещения. Когда кондиционер отслеживает слабый уровень освещения в течение определенного периода времени, он автоматически временно отключает

дисплей. Громкость звукового сигнала при приеме команд с пульта ДУ или при управлении через Wi-Fi приложение будет снижена. Как только уровень освещенности увеличивается, яркость подсветки дисплея и громкость звуковых сигналов будет увеличена до стандартных показателей.

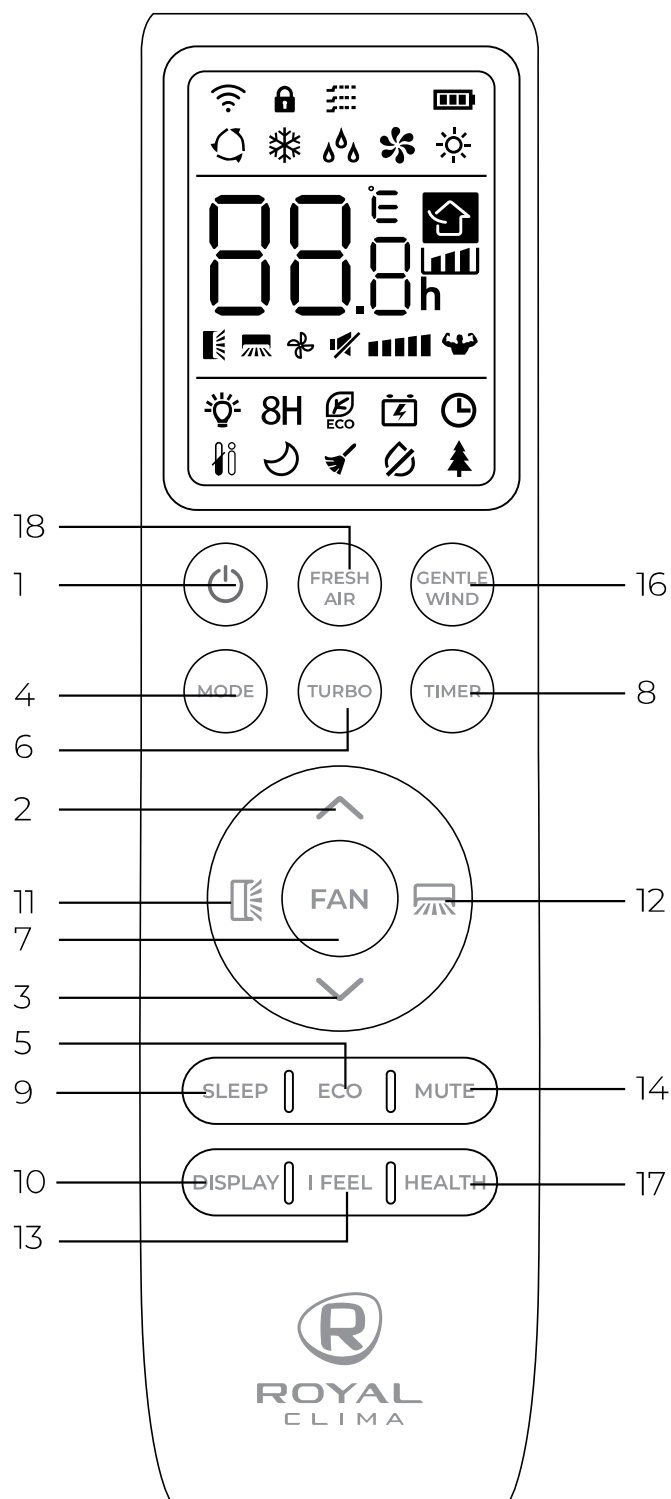

№	Кнопка	Функции
1		Включить / выключить кондиционер
2		Увеличить температуру или настроить таймер
3		Уменьшить температуру или настроить таймер
4	MODE	Выбрать режим работы («АВТО», «ОХЛАЖДЕНИЕ», «НАГРЕВ», «ОСУШЕНИЕ», «ВЕНТИЛЯЦИЯ»)
5	ECO	Включить / отключить режим ECO
		Долгим нажатием включить / отключить функцию нагрева 8°C [только в режиме нагрева] (в зависимости от модели)
6	TURBO	Включить / отключить режим TURBO
7	FAN	Выбрать скорость вентилятора: авто/тихая/низкая/пониженная средняя/средняя/повышенная средняя/высокая/турбо
8	TIMER	Настройка таймера на включение/выключение
9	SLEEP	Включить / отключить режим SLEEP
10	DISPLAY	Включить / выключить светодиодный дисплей
11		Изменения работы горизонтальных жалюзи. При нажатии активируется автоматическое движение жалюзи вверх-вниз. Для фиксации положения жалюзи нажмите кнопку повторно
12		Изменения работы вертикальных жалюзи. При нажатии активируется автоматическое движение жалюзи влево-вправо. Для фиксации положения жалюзи нажмите кнопку повторно
13	I FEEL	Включить / отключить функцию I FEEL
14	MUTE	Включить / отключить режим MUTE
		Долгим нажатием включить / отключить функцию GEN
15	MODE + TIMER	Включить / отключить функцию блокировки от детей
16	GENTLE WIND	Включить / отключить функцию мягкого обдува
17	HEALTH	Включить / отключить функцию HEALTH (УФ-обработка воздуха)
		Включить / отключить режим самоочистки (при выключенном кондиционере)
18	FRESH AIR	Включить / отключить функцию подачи свежего воздуха и выбрать скорость вентилятора приточного воздуха

Примечание: форма и положение переключателей, индикаторов может отличаться в зависимости от моделей, но их функции остаются прежними.

Индикация пульта ДУ

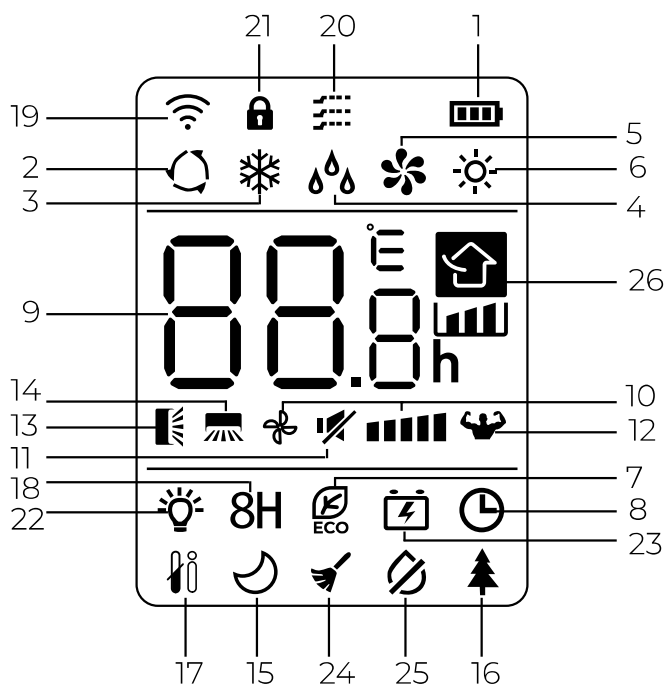

№	Индикатор	Обозначение
1		Индикатор низкого заряда батареи
2		Режим АВТО
3		Режим охлаждения
4		Режим осушения
5		Режим вентиляции (без притока свежего воздуха)
6		Режим нагрева
7		Режим ECO
8		Функция таймера
9		Индикатор температуры
10		Скорость работы вентилятора: автоматическая / тихая / низкая / пониженная средняя / средняя / повышенная средняя / высокая / турбо
11		Режим MUTE
12		Режим TURBO
13		Движение жалюзи вверх-вниз
14		Движение жалюзи вправо-влево
15		Режим SLEEP
16		Функция HEALTH (УФ-обработка воздуха)
17		Функция I FEEL
18		Функция дежурного нагрева 8°C
19		Индикатор сигнала
20		Функция мягкого обдува
21		Функция блокировки от детей
22		Функция DISPLAY
23		Функция GEN
24		Режим самоочистки
25		Функция «Анти-плесень»
26		Функция свежего воздуха

Установка и замена элементов питания

Для питания пульта ДУ используются два щелочных элемента питания типа AAA/R03.

1. Сдвинуть крышку с обратной стороны пульта ДУ.
2. Вставить элементы питания в соответствии с символами «+» и «-», указанными на стенке отсека.
3. Нажать кнопку включения / выключения прибора.

Примечание:

1. При замене элементов питания не используйте старые элементы или элементы других типов. Это может привести к нарушению нормальной работы пульта ДУ.
2. Если вы не пользуетесь пультом более 1 месяца, извлеките элементы питания из пульта, так как они могут протечь и повредить пульт.
3. При нормальной эксплуатации кондиционера срок службы элементов питания составляет около 6 месяцев.
4. Заменяйте элементы питания, если на экране горит индикатор низкого заряда батареи, отсутствует звуковое подтверждение приема команд ДУ или когда пропадает значок передачи сигнала.

Дистанционное управление кондиционером

ON/OFF» (включение / выключение)

Нажмите кнопку ON/OFF. Когда прибор получит сигнал, то на дисплее внутреннего блока загорится индикатор режима работы. При нажатии кнопки второй раз, прибор будет выключен. После выключения прибора жалюзи внутреннего блока закроются автоматически.

Режим охлаждения ❄

Режим охлаждения позволяет кондиционеру охлаждать помещение и одновременно снижать влажность воздуха.

Для включения режима охлаждения (COOL) нажимайте кнопку MODE, пока на дисплее не появится значок ❄. С помощью кнопок ^ и v установите температуру ниже, чем температура в помещении.

Режим вентиляции ❁

Для настройки режима вентиляции нажимайте кнопку MODE, пока на дисплее не появится значок ❁.

Примечание: этот режим запускает только вентилятор внутреннего блока. Для запуска вентилятора приточного воздуха, активируйте функцию свежего воздуха (см. далее).

Режим осушения ☁☁

В режиме осушения кондиционер снижает уровень влажности воздуха в помещении.

Для активации режима осушения нажимайте кнопку MODE, пока на дисплее не появится значок ☁☁.

Автоматический режим ⌚

Режим работы будет выбран автоматически в соответствии с температурой в помещении.

Для выбора автоматического режима работы нажимайте кнопку MODE, пока на дисплее не появится значок ⌚.

Режим нагрева ☀

При работе в режиме нагрева кондиционер нагревает воздух в помещении до заданной температуры и поддерживает достигнутую температуру. Для активации режима нажимайте кнопку MODE, пока на дисплее не появится значок ☀. С помощью кнопок ^ и v установите температуру выше, чем температура в помещении.

Примечание:

В режиме нагрева прибор может автоматически активировать цикл размораживания, который необходим для очистки конденсатора от инея и восстановления функции теплообмена.

Эта процедура обычно длится 2–10 минут. Во время размораживания вентилятор внутреннего блока останавливается. После размораживания он автоматически возвращается в режим нагрева.

Выбор скорости работы вентилятора FAN ❁ ■■■■

Нажатие кнопки меняет рабочую скорость вентилятора в следующей последовательности: авто/ тихая/ низкая/ пониженная средняя/ средняя/ повышенная средняя/ высокая/ турбо.

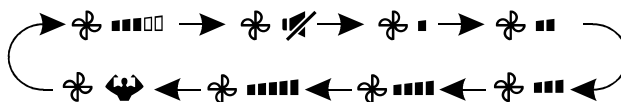

Примечание - Выбор скорости работы вентилятора в режиме осушения недоступен.







Функция блокировки от детей

Для блокировки кнопок пульта ДУ удерживайте одновременно кнопки MODE и TIMER в течение 2 секунд. На дисплее появится значок . Для отключения блокировки удерживайте повторно кнопки MODE и TIMER, пока значок не исчезнет.

Функция TIMER

Таймер на включение

Функция таймера на включение позволит установить период времени, после которого устройство будет автоматически включаться. Чтобы запрограммировать время включения, прибор должен быть выключен:

1. Нажмите кнопку TIMER первый раз, чтобы настроить включение, на пульте появятся и будут мигать значки  и .
2. Нажмите кнопки  и  чтобы установить желаемое время включения на таймере. С каждым нажатием на кнопку время будет увеличиваться / уменьшаться на полчаса между 0 и 10 часами и на час между 10 и 24 часами.
3. Нажмите кнопку TIMER второй раз для подтверждения.
4. После настройки включения таймера выберите необходимый режим (охлаждение, нагрев, автоматический, вентиляция, осушение), нажав кнопку MODE. Для настройки необходимой температуры работы нажмите кнопки  и .

Для отмены нажмите кнопку TIMER.

Таймер на выключение

Функция таймера на отключение позволит установить период времени, после которого устройство будет автоматически отключаться. Чтобы запрограммировать время выключения, прибор должен быть включен:





1. Убедитесь, что устройство включено.
2. Нажмите кнопку TIMER первый раз, чтобы настроить выключение. Используйте кнопки  и  чтобы настроить желаемое время выключения.
3. Нажмите кнопку TIMER второй раз для подтверждения.

Для отмены нажмите кнопку TIMER.

Примечание: все настройки необходимо произвести в течение 5 секунд, иначе настройка будет отменена.



Функция SWING

Предназначена для настройки работы горизонтальных и вертикальных жалюзи, установки желаемого направления воздушного потока.

1. Нажмите кнопку SWING для активации жалюзи.
 - Нажмите  для активации движения горизонтальной жалюзи вверх-вниз, на дисплее пульта появится значок .
 - Нажмите  для активации движения вертикальных жалюзи, на пульте появится значок .
 - Нажмите кнопку еще раз, чтобы остановить движение жалюзи под определенным углом.



Не пытайтесь настроить положение вертикальных и горизонтальных жалюзи вручную. Это может привести к поломке механизма. Никогда не вставляйте пальцы, или другие посторонние предметы в отверстия для циркуляции воздуха. Это может привести к получению травм (в том числе к поражению электрическим током) и поломке устройства.

2. Долгое нажатие  или  свыше 3 секунд позволяет выбрать больше вариантов для направления потока воздуха.

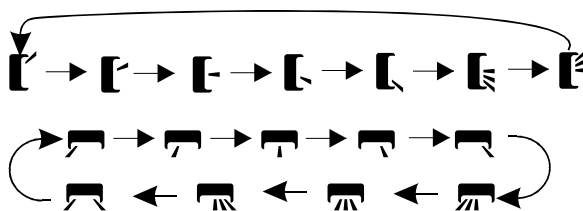

Режим TURBO

В режиме охлаждения / нагрева при выборе режима TURBO устройство переключится в режим быстрого охлаждения / нагрева и будет работать на самой высокой скорости вентилятора, чтобы достичь заданной температуры за короткие сроки.

Для активации режима TURBO нажмите кнопку TURBO, на дисплее появится значок .

Для отмены режима нажмите кнопку повторно.

Режим MUTE

В данном режиме будет установлена скорость вентилятора АВТО для работы с минимальным уровнем шума.

Нажмите кнопку MUTE для активации функции, на дисплее пульта появится значок . Для деактивации режима нажмите кнопку повторно.

Примечание:

При нажатии кнопок FAN/ TURBO/ SLEEP режим MUTE будет отключен. Режим MUTE нельзя активировать в режиме осушения.

Режим SLEEP

Предварительно установленная автоматическая программа.

Для активации режима нажмите кнопку SLEEP, на дисплее появится значок 

Для отключения режима нажмите на кнопку еще раз.

После 10 часов работы в режиме SLEEP кондиционер переключится на предыдущий режим работы.

Функция I FEEL

Данная функция позволяет пульту управления измерять температуру в текущем местоположении и посылать сигнал кондиционеру для оптимизации температуры вокруг пользователя.

Для активации функции нажмите кнопку I FEEL, на дисплее появится значок 

Для отключения функции нажмите кнопку еще раз.

Режим ECO

При выборе этого режима устройство автоматически переходит в режим экономичного энергопотребления.

Нажмите кнопку ECO, на дисплее отобразится значок  и устройство перейдет в режим ECO. Для отмены нажмите кнопку еще раз.

Примечание: режим ECO доступен в режиме охлаждения / нагрева.

Функция DISPLAY

Включение/ выключение светодиодного дисплея на панели внутреннего блока.

Нажмите кнопку DISPLAY для отключения дисплея на панели. Нажмите повторно для включения дисплея.

Функция GEN

Рекомендуется использование функции GEN при нестабильном напряжении сети (особенно если источником питания служит генератор электроэнергии).

Активация функции осуществляется следующим образом:

1. Включите внутренний блок, долгим нажатием кнопки MUTE в течение 3 секунд активируйте данную функцию, повторное долгое нажатие кнопки MUTE приведет к отключению функции.
2. Коротким нажатием кнопки MUTE можно выбрать один из следующих режимов: L3 – L2 – L1 – OF.
L3 — кондиционер потребляет 70% от заявленной номинальной мощности
L2 — кондиционер потребляет 50 % от заявленной номинальной мощности
L1 — кондиционер потребляет 30 % от заявленной номинальной мощности
3. Для выхода из меню выберите OF и подождите 2 секунды.

Режим самоочистки

Режим самоочистки помогает убрать грязь и бактерии, накопившиеся на испарителе внутреннего блока. Кроме того, в режиме самоочистки осуществляется краткосрочная обратная продувка наружного блока, что позволяет удалить накопившиеся загрязнения с теплообменника наружного блока. Для активации режима отключите внутренний блок, затем нажмите кнопку HEALTH. Вы услышите звуковой сигнал, на дисплее внутреннего блока появится AC, на дисплее пульта появится значок 

Процесс самоочистки длится 30 минут, после чего кондиционер вернется в режим предварительной настройки. Чтобы выйти из режима самоочистки нажмите кнопку . По окончании процесса или выхода из режима вы услышите 2 звуковых сигнала.

Примечание:

Наличие небольшого шума при работе данного режима является нормальным, так как пластиковые части могут изменять свое положение под влиянием температуры.

Примечание:

Режим самоочистки доступен при следующих температурных параметрах:

Воздух в помещении	До +30 °С
Наружный воздух	От +5 °С до +30 °С

Примечание:

Для поддержания высокой производительности кондиционера и увеличения срока его службы необходимо использовать режим самоочистки каждые 3 месяца.

Функция дежурного нагрева 8 °С

Данная функция автоматически запустит режим нагрева, когда температура в помещении будет ниже +8 °С и вернется в режим ожидания, когда температура достигнет +9 °С. Если температура в помещении выше +18 °С, устройство отключит данную функцию автоматически.

Для активации функции нажмите и удерживайте кнопку ECO больше 3 секунд, на дисплее пульта появится 8 °С. Для отключения функции повторите.

Функция мягкого обдува

Данная функция также закроет все вертикальные заслонки и обеспечит комфортабельный мягкий обдув.

Включите внутренний блок, переключите в режим охлаждения, затем нажмите кнопку GENTLE WIND для активации этой функции, на дисплее появится значок

Функция HEALTH (УФ-обработка воздушного потока)

1. Сначала включите внутренний блок, затем нажмите HEALTH для активации функции, на дисплее появится значок
2. При запуске функции HEALTH будет включена и запущена УФ-лампа.
3. Для деактивации функции повторно нажмите кнопку HEALTH.

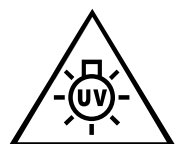

ПРЕДУПРЕЖДЕНИЕ

УФ-излучение является опасным для глаз и кожи. Не используйте УФ-излучатель вне прибора.

Не пытайтесь отремонтировать или заменять УФ-излучатель самостоятельно.

Функция свежего воздуха

Данная функция активизирует приток свежего воздуха с улицы в помещение.

Нажимайте кнопку FRESH AIR, чтобы выбрать желаемую скорость притока свежего воздуха или отключить эту функцию. Меню выбора скорости имеет следующую последовательность: авто—низкая—средняя—высокая—выкл. На дисплее появится следующий индикатор:

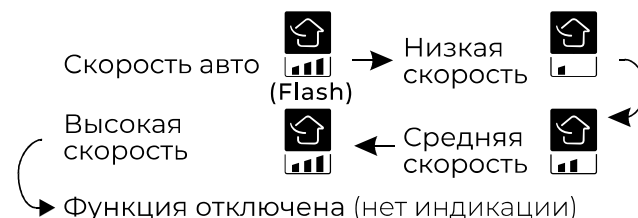

Функция притока свежего воздуха доступна в следующих режимах работы сплит-системы: Режим ожидания / Авто / Охлаждение / Нагрев / Вентиляция (без притока). При необходимости вы можете активировать функцию притока свежего воздуха отдельно от кондиционера (режима охлаждения / нагрева). В этом случае кондиционер может самостоятельно запуститься и начать работать в режиме вентиляции (запустить вентилятор внутреннего блока без запуска режима охлаждения / нагрева) для распределения свежего приточного воздуха по помещению. При эксплуатации функции притока свежего воздуха в таком режиме возможно значительное изменение температуры в помещении.

Примечание: HEPA-фильтр, установленный в кондиционере, является расходным материалом, и должен меняться не реже, чем 1 раз в год. Срок службы фильтра может быть сокращен или увеличен в зависимости от ваших условий (загрязненности приточного воздуха). Если на дисплее внутреннего блока отображается CL (напоминание о необходимости очистки/замены HEPA-фильтра), следует извлечь HEPA-фильтр, оценить степень его загрязнения и при необходимости произвести его очистку или замену (подробнее см. в разделе «Контроль степени загрязнения и замена HEPA-фильтра приточного воздуха»). После установки фильтра, долгим нажатием кнопки FRESH AIR (около 5 секунд), сбросьте напоминание.

Примечание: при эксплуатации кондиционера с активной функцией притока свежего воздуха в течение длительного времени и/или при одновременном совпадении ряда факторов (температура наружного воздуха ниже +5 °С, наличие осадков (дождя или снега), влажность наружного воздуха выше 90 %), в редких случаях возможно возникновение конденсата на пластиковых частях кондиционера или окружающих предметах (в случае непосредственного попадания на них потока приточного воздуха).

В случае возникновения конденсата на частях кондиционера, его корпусе, или на окружающих предметах, немедленно прекратите эксплуатацию функции притока свежего воздуха, отключите кондиционер от электропитания и примите меры по удалению конденсата.

ХАРАКТЕРИСТИКИ РЕЖИМА РАБОТЫ НА НАГРЕВ (ПРИМЕНИМО К ТЕПЛОВОМУ НАСОСУ)

Предварительный нагрев

При запуске режима нагрева внутреннему блоку потребуется 2-5 минут для предварительного нагрева, после этого кондиционер начнет работать на нагрев и подует теплый воздух.

Разморозка

Во время нагрева, когда наружный блок покрывается инеем, кондиционер включает функцию автоматического размораживания для улучшения эффекта нагрева. Во время размораживания вентиляторы внутреннего и внешнего блоков прекращают работу. Кондиционер возобновит нагрев автоматически после окончания размораживания.

ВСТРОЕННЫЕ ФУНКЦИИ КОНДИЦИОНЕРОВ

Функция теплого пуска (защита от обдува холодным воздухом)

Кондиционеры данной серии оснащены функцией теплого пуска, которая предотвращает запуск вентилятора внутреннего блока на средней или высокой скорости до момента прогрева теплообменника внутреннего блока. Если вы выбрали высокую или среднюю скорость, вентилятор будет вращаться с низкой скоростью до момента прогрева теплообменника.

Примечание: во время работы в режиме нагрева, кондиционер может самостоятельно регулировать положение горизонтальной жалюзи (переводить ее в верхнее положение). Это необходимо, чтобы избежать попадания холодного воздуха на человека во время работы режима размораживания (оттаивания) наружного блока.

Функция температурной компенсации в режиме нагрева (защита от простуды)

Кондиционеры данной серии оснащены функцией температурной компенсации в режиме нагрева, которая позволяет учесть температурное расслоение воздуха по высоте помещения и точно поддерживать температуру именно в месте расположения пользователя.

Функция автоматического перезапуска

Кондиционеры данной серии оснащены функцией автоматического перезапуска в случае внезапного отключения электропитания. После возобновления подачи электропитания, кондиционер продолжит работу, сохранив настройки режима, температуры, скорости вращения вентилятора.

Функция запоминания положения жалюзи

Кондиционеры данной серии оснащены функцией запоминания положения жалюзи. После выключения и повторного включения кондиционера жалюзи будут выставлены в ранее заданное пользователем положение.

Функция «Smart Defrost» (умное оттаивание)

Кондиционеры данной серии оснащены функцией умного оттаивания и не используют дополнительный датчик температуры

на наружном блоке. Если в режиме нагрева происходит замораживание теплообменника наружного блока, то автоматически запускается режим оттаивания (приблизительно на 5–10 минут).

Функция самодиагностики

Микроконтроллер кондиционера в постоянном режиме отслеживает возникновение нештатных режимов работы или неисправностей узлов и автоматически останавливает систему, защищая её от поломки. В это время на дисплее внутреннего блока отобразится код ошибки или аварии.

Антикоррозийное покрытие

Кондиционеры данной серии имеют специальное покрытие Golden Fin, которое увеличивает эффективность теплообмена, а также продлевает срок службы кондиционера.

Шумоизоляция компрессора

Кондиционеры данной серии оснащены двухслойной шумоизоляцией компрессора наружного блока, благодаря чему удалось значительно снизить уровень шума.

Защитная накладка на вентили наружного блока

Кондиционеры данной серии оснащены накладкой на вентили наружного блока. Накладка защищает вентили от повреждения во время транспортировки и в процессе эксплуатации.

Двухстороннее подключение дренажа

Кондиционеры данной серии оснащены двухсторонним дренажным поддоном внутреннего блока для упрощения выбора места размещения внутреннего блока и максимального сокращения времени монтажа.

Управление кондиционером без пульта ДУ



ВНИМАНИЕ!

Не пользуйтесь кондиционером при низких температурах наружного воздуха. Это может привести к серьезной поломке.

При утере пульта ДУ или выходе из строя элементов питания, управление кондиционером осуществляется следующим образом:

1. Для доступа к кнопке ON/OFF откройте лицевую панель и поднимите ее вверх до щелчка. Услышав щелчок, прекратите подъем панели.
2. Кратковременно нажмите на кнопку ON/OFF. Кондиционер издаст 1 звуковой сигнал и начнет работу в режиме охлаждения. Скорость вентилятора — высокая, включено автопокачивание горизонтальных жалюзи.
3. Если необходимо запустить кондиционер в режиме нагрева, в течение 3 секунд после первого нажатия на кнопку ON/OFF, нажмите на нее еще раз. Кондиционер издаст 2 звуковых сигнала и начнет работу в режиме нагрева.
4. После завершения работы с кнопкой ON/OFF закройте панель.
5. Для отключения кондиционера, откройте лицевую панель, кратковременно нажмите на кнопку ON/OFF, после чего закройте панель.

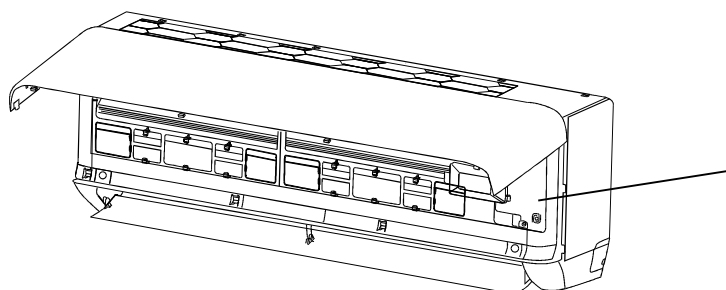

ВНИМАНИЕ!

1. Нажатие любой кнопки на пульте ДУ переводит кондиционер в режим дистанционного управления.
2. Если между пультом и приемником инфракрасных сигналов на внутреннем блоке находятся посторонние предметы, то кондиционер не будет принимать сигналы пульта ДУ.
3. Не допускайте попадания на пульт жидкости.
4. Не оставляйте пульт в зоне воздействия высокой температуры и прямых солнечных лучей.
5. Попадание прямых солнечных лучей на приемник сигналов ДУ может вызвать нарушения в работе кондиционера.
6. Не оставляйте пульт в зоне воздействия электромагнитного излучения, генерируемого другими домашними приборами. Не пользуйтесь кондиционером при низких температурах наружного воздуха. Это может привести к серьезной поломке.

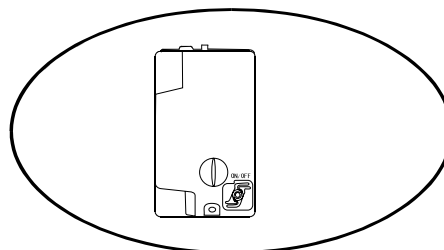

Регулирование направления потока обработанного воздуха

1. **Регулирование направления потока воздуха в горизонтальной плоскости (вправо-влево).** Регулирование направления потока воздуха в горизонтальной плоскости выполняется поворотом вертикальных жалюзи с пульта дистанционного управления с помощью кнопки SWING.

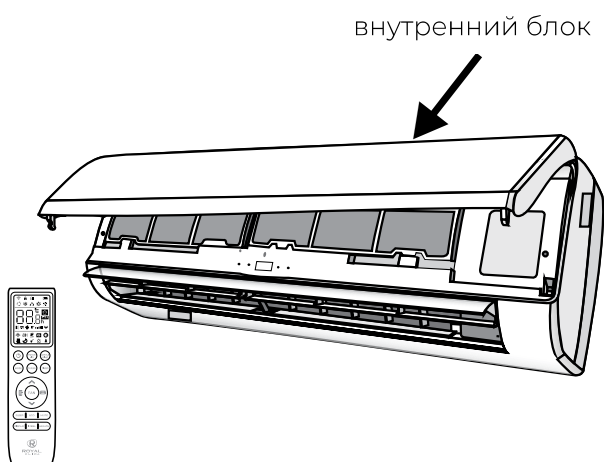

2. **Регулирование направления потока воздуха в вертикальной плоскости (вверх-вниз).** Регулирование направления потока воздуха в вертикальной плоскости выполняется поворотом горизонтальных жалюзи с пульта дистанционного управления с помощью кнопки SWING.



ВНИМАНИЕ!

- При пуске кондиционера горизонтальные жалюзи не должны быть слишком сильно повернуты вверх или вниз. В противном случае может снизиться эффективность охлаждения или нагрева.
- Во избежание нарушений в работе системы управления не поворачивайте горизонтальные или вертикальные жалюзи вручную. При нарушении нормальной работы горизонтальных жалюзи отключите кондиционер, извлеките вилку из розетки, через несколько минут снова вставьте вилку в розетку и включите кондиционер.
- Во избежание образования конденсата на поверхности горизонтальных жалюзи и стекания его на пол при продолжительной работе в режимах охлаждения или осушения не направляйте поток воздуха вниз.
- При повторном включении кондиционера горизонтальные жалюзи могут оставаться неподвижными около 10 с.
- Во время первого включения кондиционера при повороте горизонтальной заслонки может раздаваться шум. Это нормально, не обращайтесь на шум внимания.
- Внимательно изучите данное руководство и строго выполняйте приведенные в нем инструкции. Это поможет вам избежать серьезных поломок кондиционера, травм и повреждения имущества.



ОСТОРОЖНО!

Данные работы должны производиться только при выключенном кондиционере.

УДАЛЕННОЕ УПРАВЛЕНИЕ ПО WI-FI

Опция Wi-Fi позволяет управлять кондиционером через приложение на мобильных устройствах с операционными системами Android и IOS. Доступно управление только через сети Wi-Fi стандарта 2,4 ГГц.

Совместимые системы: Android (версия 5.0 и выше) IOS (версия 9.0 и выше).

В случае возникновения сбоев при подключении кондиционера к Wi-Fi вы можете произвести перезагрузку подключения одним из следующих методов:

1. нажмите кнопку DISPLAY 6 раз за 8 секунд.
2. нажмите кнопку ECO 6 раз за 8 секунд.
3. нажмите и удерживайте кнопку MODE больше 3 секунд.

Вы услышите 2 звуковых сигнала и на дисплее внутреннего блока появится CF или AP.

НАСТРОЙКА ПОДКЛЮЧЕНИЯ

для устройств с операционными системами Android:

Скачайте и установите приложение SmartLife-SmartHome в Google «Play Store». Или воспользуйтесь QR-кодом для установки приложения.



для устройств с операционными системами IOS:

Пожалуйста, отсканируйте QR-код и следуйте инструкции, чтобы попасть в «AppStore», загрузить и установить приложение. Или откройте Apple «AppStore» на своем смартфоне и найдите «SmartLife-SmartHome», загрузите и установите приложение.



QR-код для установки приложения

При первом подключении к приложению потребуется его активация. Для этого зайдите в приложение «SmartLife-SmartHome», и нажав кнопку SCAN отсканируйте QR-код для активации приложения.



QR-код для активации приложения

Так же вы можете нажать кнопку Enter Activation Code, затем в появившемся поле введите код активации ROYALCLIMA и следом нажмите CONFIRM.

Примечание: без QR-кода и кода активации вы не сможете войти в приложение и использовать его. Сохраните эти данные для последующего использования.

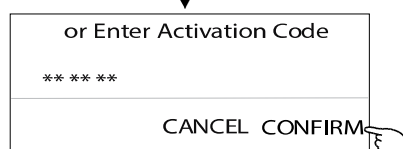
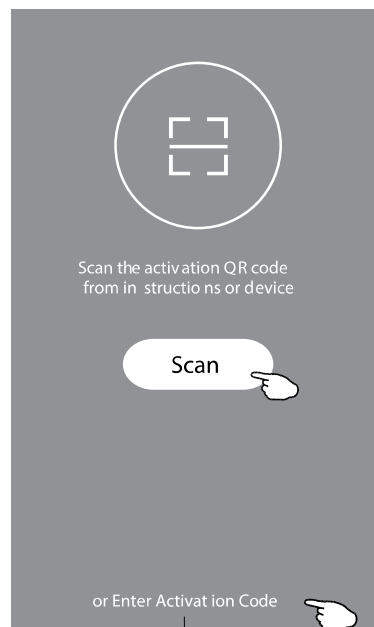

Регистрация в приложении

1. Если вы еще не имеете учетной записи в приложении, нажмите кнопку REGISTER (регистрация).
2. Ознакомьтесь с лицензионным соглашением и нажмите AGREE (согласен).

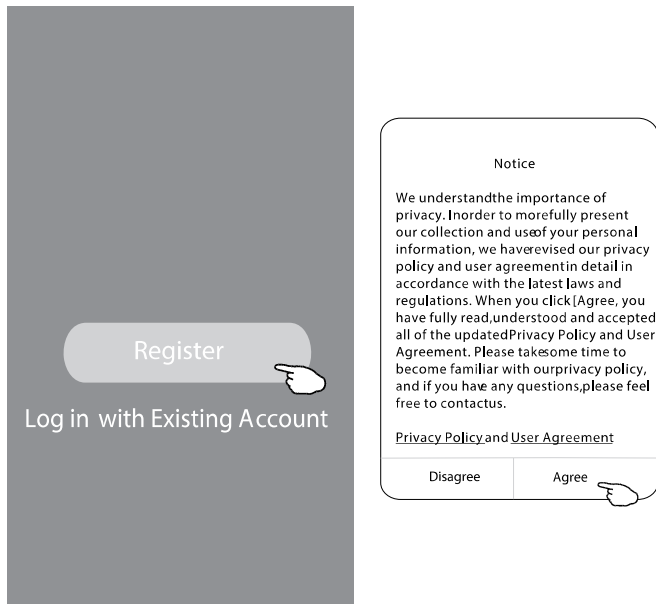

3. Нажмите значок «>» и выберите страну из появившегося списка.
4. Введите ваш адрес электронной почты.
5. Нажмите кнопку OBTAIN VERIFICATION CODE для получения кода-подтверждения регистрации.

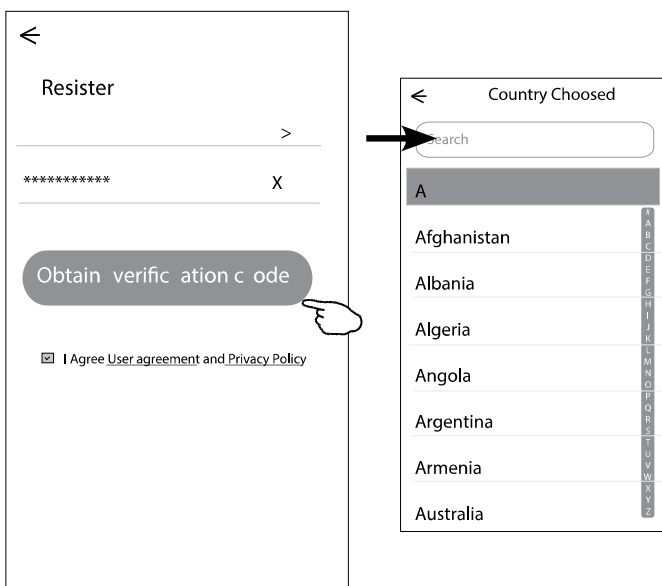

6. Введите код-подтверждения, полученный по электронной почте.
7. Установите пароль, состоящий из 6-20 символов, включая буквы и цифры.
8. Нажмите DONE.

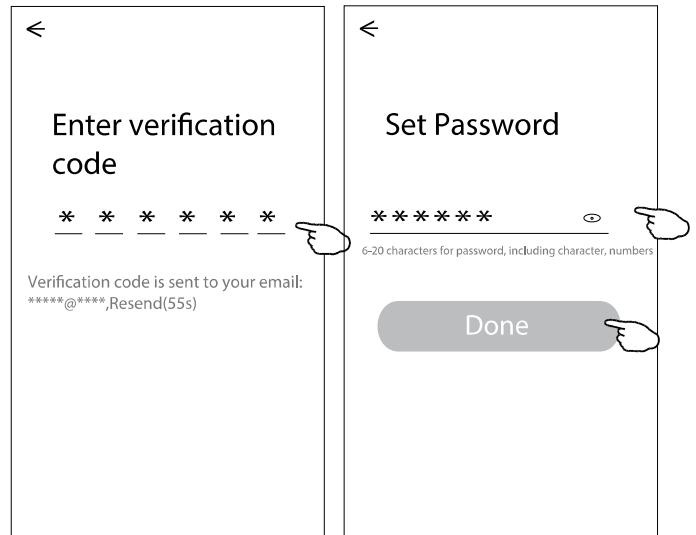

Для входа в приложение после регистрации необходимо будет произвести следующие шаги:

1. Нажмите «Log in with existing account» (вход с существующего аккаунта).
2. Введите в появившихся полях свой аккаунт и пароль.
3. Нажмите кнопку «Log in» (авторизация).

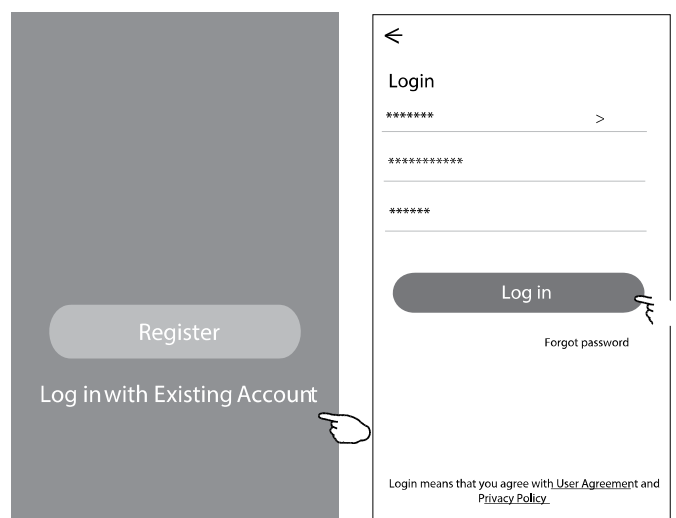

При первом использовании приложения необходимо создать группу:

1. Нажмите «CREATE FAMILY»
2. Присвойте группе имя.
3. Установите локацию.
4. Выберите комнаты из предложенных или создайте новые.
5. Нажмите «DONE» (Сделано) и «COMPLETED» (завершено).

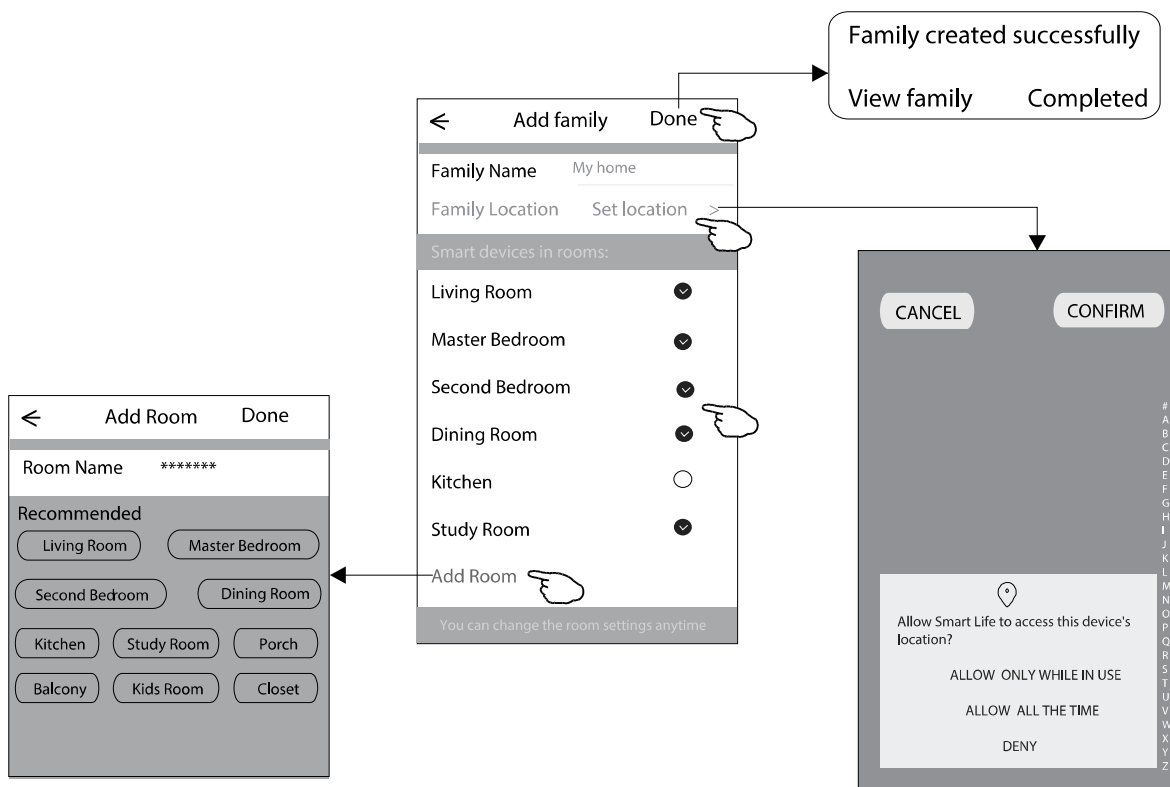

Восстановление пароля

Если вы забыли пароль или вы хотите обновить пароль, следуйте инструкции:

1. Нажмите «Forgot password» (забыл пароль).
2. Введите адрес электронной почты и нажмите кнопку OBTAIN VERIFICATION CODE для получения кода-подтверждения.

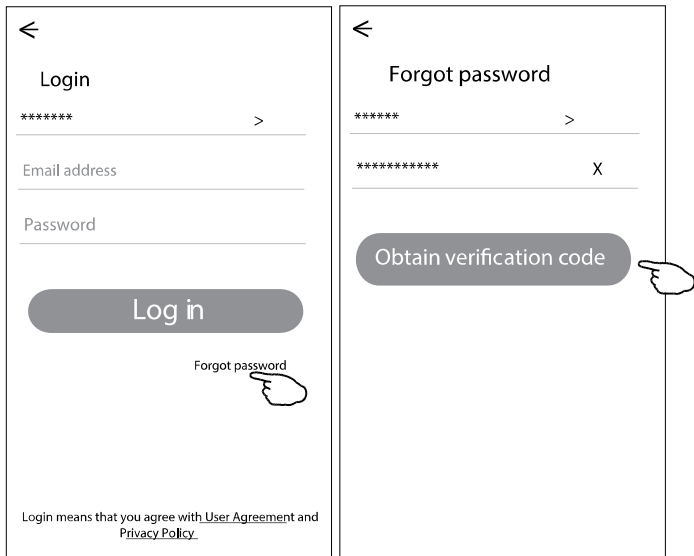

3. Введите в появившемся поле приложения код, полученные по почте.
4. Введите пароль и нажмите кнопку «DONE».

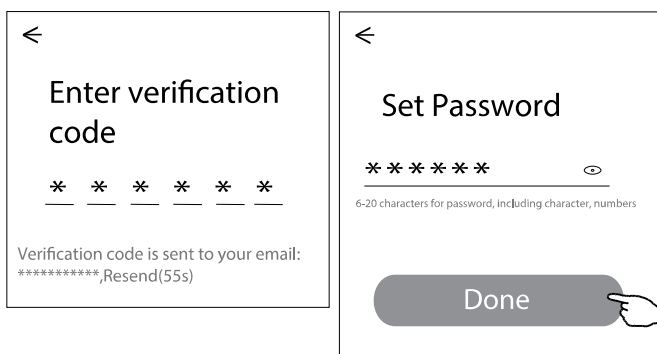

3 СПОСОБА ДОБАВЛЕНИЯ УСТРОЙСТВА

Подключение с использованием кондиционера

1. Включите внутренний блок кондиционера (не нужно запускать какой-либо режим работы).
2. Нажмите «+» в верхнем правом углу домашней странички приложения.
3. Выберите «Air conditioner (BT+Wi-Fi)».

В случае если у вас возникли проблемы с подключением, попробуйте выбрать пункт «Split Air Conditioner».

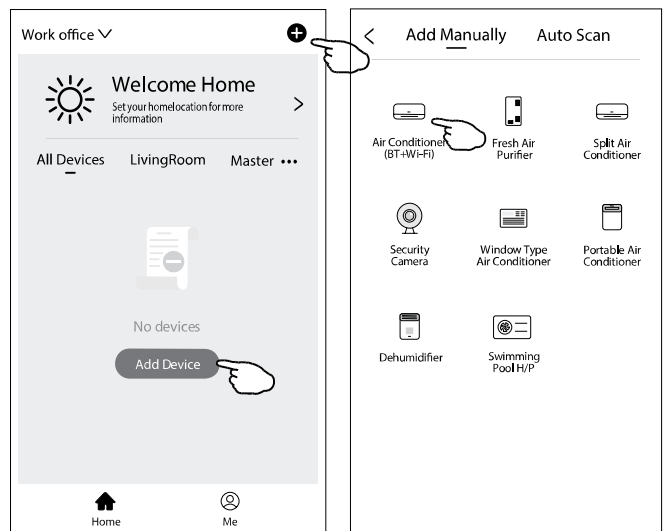

- Для подключения устройства нажмите кнопку пульта ДУ Display 6 раз в течение 8 секунд. Устройство издаст двойной звуковой сигнал и на дисплее появится значок CF. Подтвердите, что устройство подключено (Confirm the device is reset) и нажмите кнопку NEXT.
- Введите пароль вашего Wi-Fi соединения, затем нажмите кнопку «NEXT».

- Вы можете видеть текущий статус процесса подключения, при этом на внутреннем дисплее по очереди светятся «PP», «SA», «AP». «PP» означает «Поиск маршрутизатора», «SA» означает «подключено к маршрутизатору», «AP» означает «подключено к серверу».

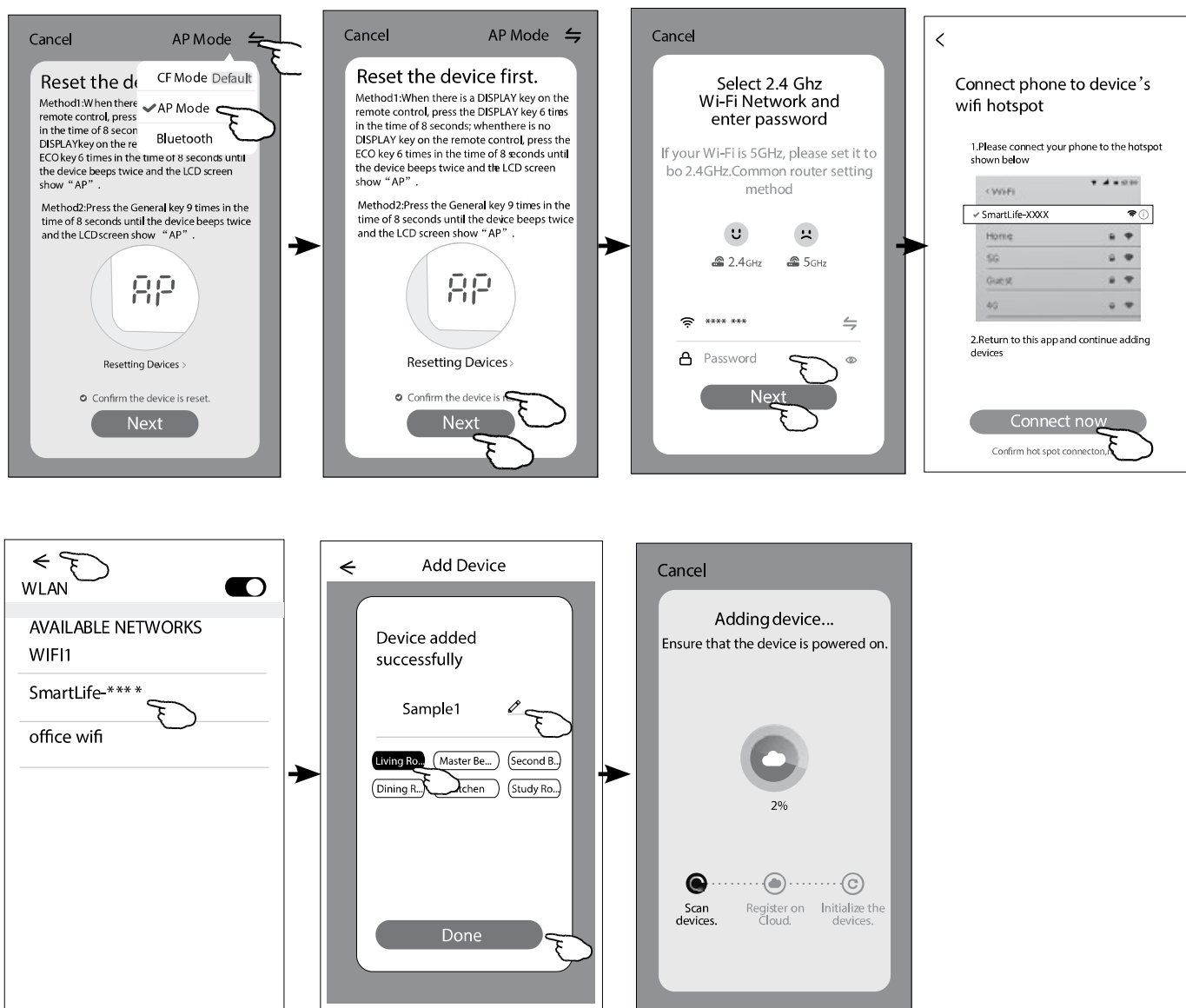

Подключение с использованием приложения

1. Включите внутренний блок кондиционера (не нужно запускать какой-либо режим работы).
2. Нажмите «+» в верхнем правом углу домашней странички приложения или нажмите Add Device если в выбранной комнате нет устройств.
3. Выберите «Air conditioner (BT+Wi-Fi)».
4. Нажмите символ ⇄ в верхнем правом углу и выберите из появившегося списка «AP Mode».
5. Для подключения устройства нажмите кнопку пульта ДУ Display 6 раз в течение 8 секунд. Устройство издаст двойной звуковой сигнал и на дисплее появится значок AP. Подтвердите, что устройство подключено (Confirm the device is reset) и нажмите кнопку NEXT.
6. Введите пароль сети вашего Wi-Fi соединения (он будет идентичен сети, к которой подсоединен ваш смартфон) и нажмите NEXT.
7. Ознакомьтесь с появившейся инструкцией и нажмите «Connect now».
8. Из появившегося списка выберите «SmartLife-****» и нажмите значок <.
9. Вы можете видеть текущий статус процесса подключения, при этом на внутреннем дисплее по очереди светятся «PP», «SA», «AP». «PP» означает поиск маршрутизатора, «SA» означает подключено к маршрутизатору, «AP» означает подключено к серверу.

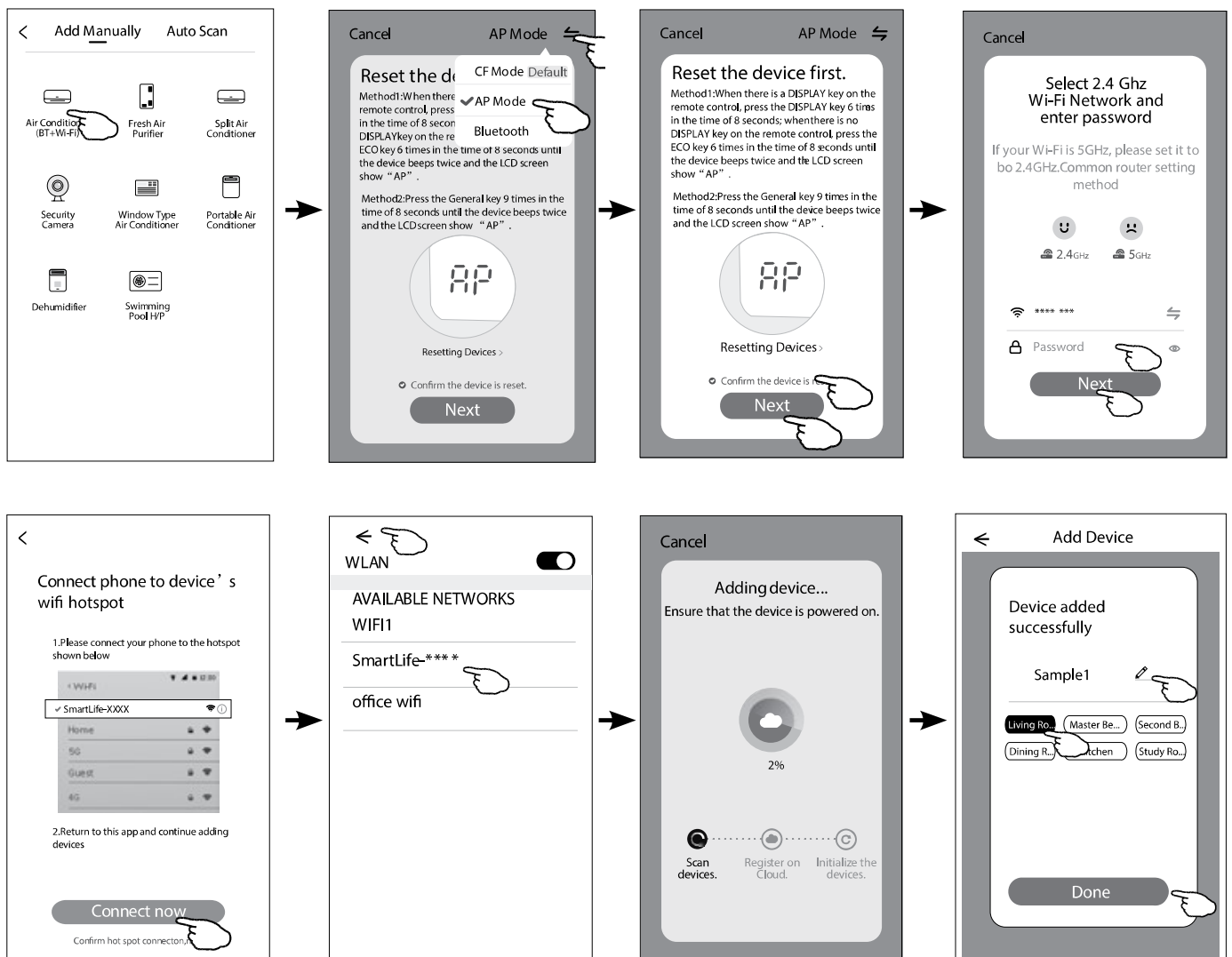

Подключение с использованием Bluetooth

1. Включите внутренний блок кондиционера (не нужно запускать какой-либо режим работы).
2. Нажмите «+» в верхнем правом углу домашней странички приложения.
3. Выберите «Air conditioner (BT+Wi-Fi)».
4. Убедитесь, что режим Bluetooth на вашем мобильном устройстве активирован.
5. Нажмите символ ↵ в верхнем правом углу и выберите из появившегося списка «Bluetooth».
6. Для подключения устройства нажмите кнопку пульта ДУ Display 6 раз в течение 8 секунд. Устройство издаст двойной звуковой сигнал и на дисплее появится значок CF. Подтвердите, что устройство подключено (Confirm the device is reset) и нажмите кнопку NEXT.
7. Выберите устройство в списке найденных нажав «+».
8. Введите пароль сети вашего Wi-Fi соединения (он будет идентичен сети к которой подсоединен ваш смартфон) и нажмите NEXT.
9. Вы можете видеть текущий статус процесса подключения, при этом на внутреннем дисплее по очереди светятся «PP», «SA», «AP». «PP» означает поиск маршрутизатора, «SA» означает подключено к маршрутизатору, «AP» означает подключено к серверу.

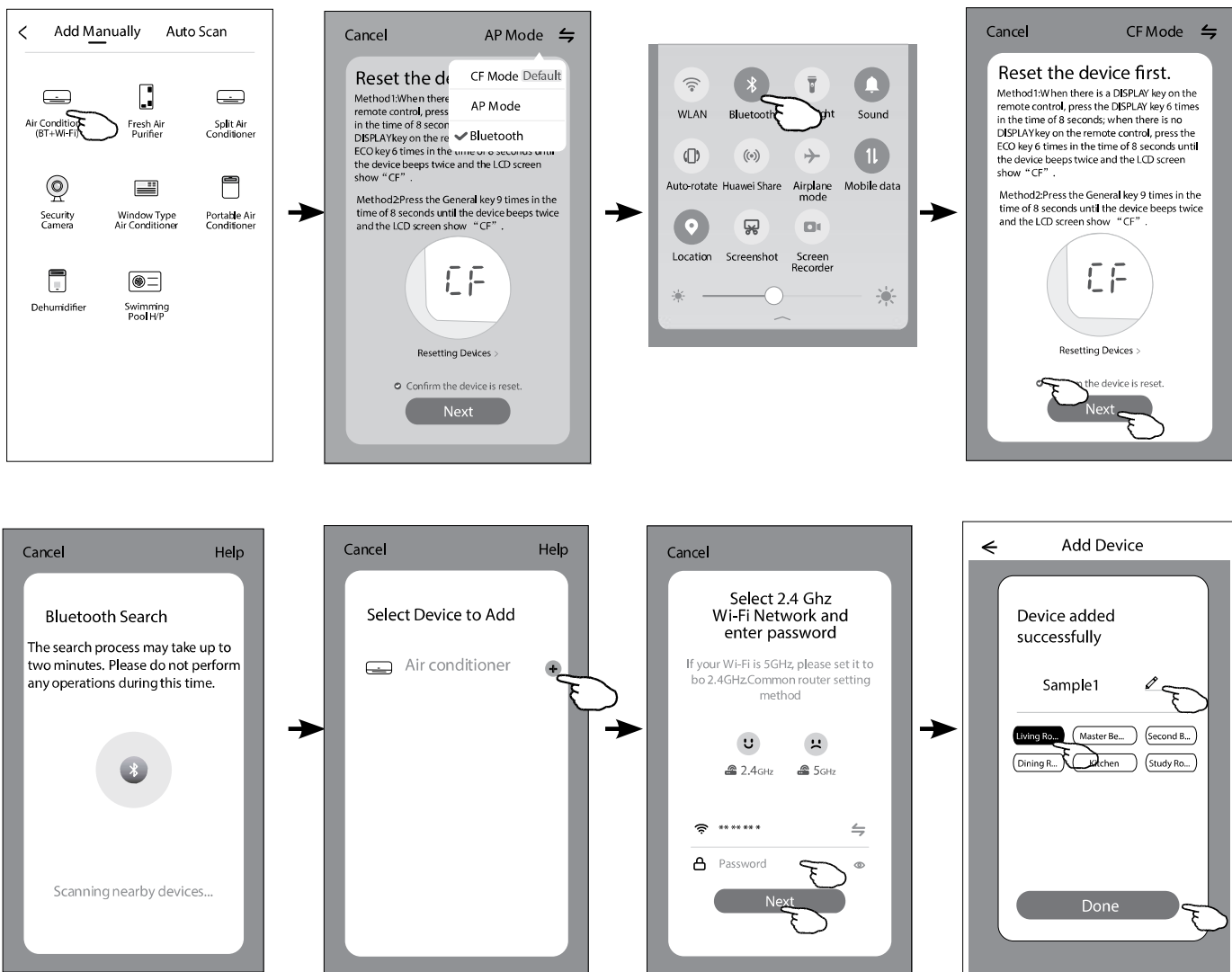

Управление кондиционером по Wi-Fi

Экран управления устройством появится автоматически после добавления устройства. Экран управления устройством открывается вручную при нажатии имени устройства на главном экране.

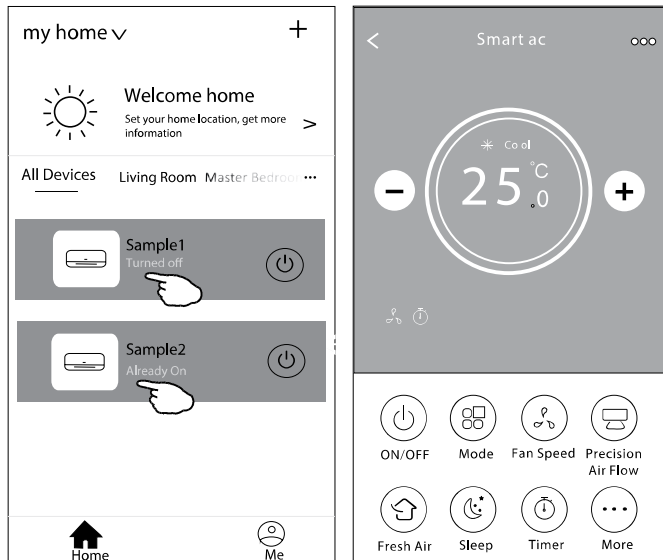

Описание интерфейса приложения

1. Возвращение на домашнюю страничку
2. Уменьшение температуры
3. Активные функции
4. Включение/выключение устройства
5. Кнопки выбора функций
6. Фон для разных режимов: охлаждение / нагрев / осушение / вентиляция / авто
7. Увеличение температуры
8. Текущий режим работы
9. Имя подключенного устройства

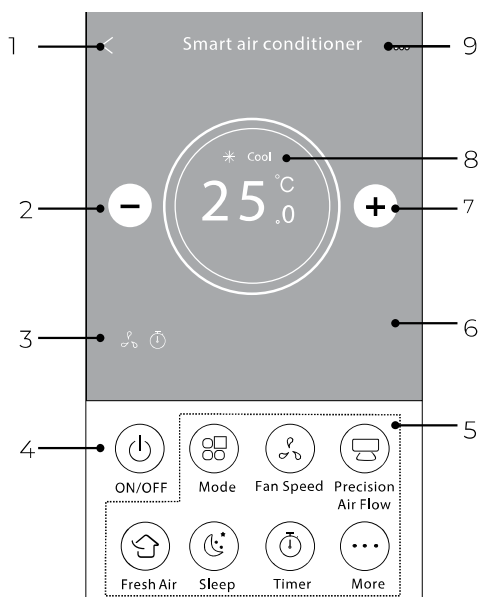

Описание интерфейса приложения

1. Нажмите кнопку Mode
2. На экране появится меню выбора режимов работы, выбрать режим можно нажатием на соответствующую кнопку на экране.
3. Нажмите символ X чтобы вернуться в основное меню.
4. На экране отобразится выбранный режим работы и соответствующий ему фон.

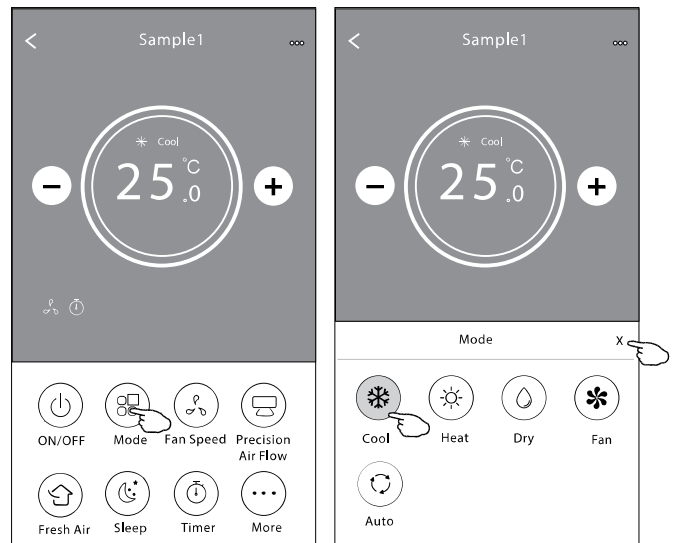

Установка скорости вентилятора:

1. Нажмите кнопку FAN SPEED
2. На экране появится меню выбора скорости работы вентилятора, выбор осуществляется нажатием на соответствующую кнопку на экране.
3. Нажмите символ X чтобы вернуться в основное меню.
4. На экране отобразится символ, обозначающий выбранную скорость.

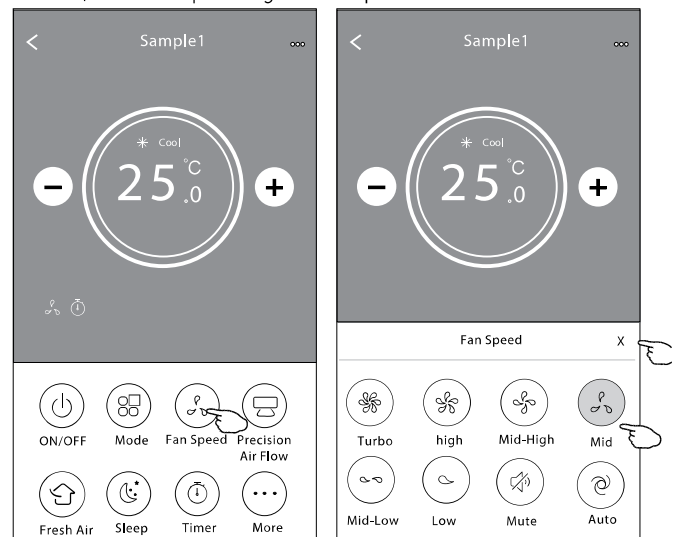

Примечание: в режиме осушения изменение скорости работы вентилятора недоступно.

Установка направления воздушного потока

1. Нажмите кнопку Precision Air Flow или кнопку SWING FLOW.
2. В появившемся меню выберите необходимый режим воздушного потока и нажмите на него.
3. Нажмите символ X чтобы вернуться в основное меню.
4. Индикатор выбранного режима отобразится на экране.

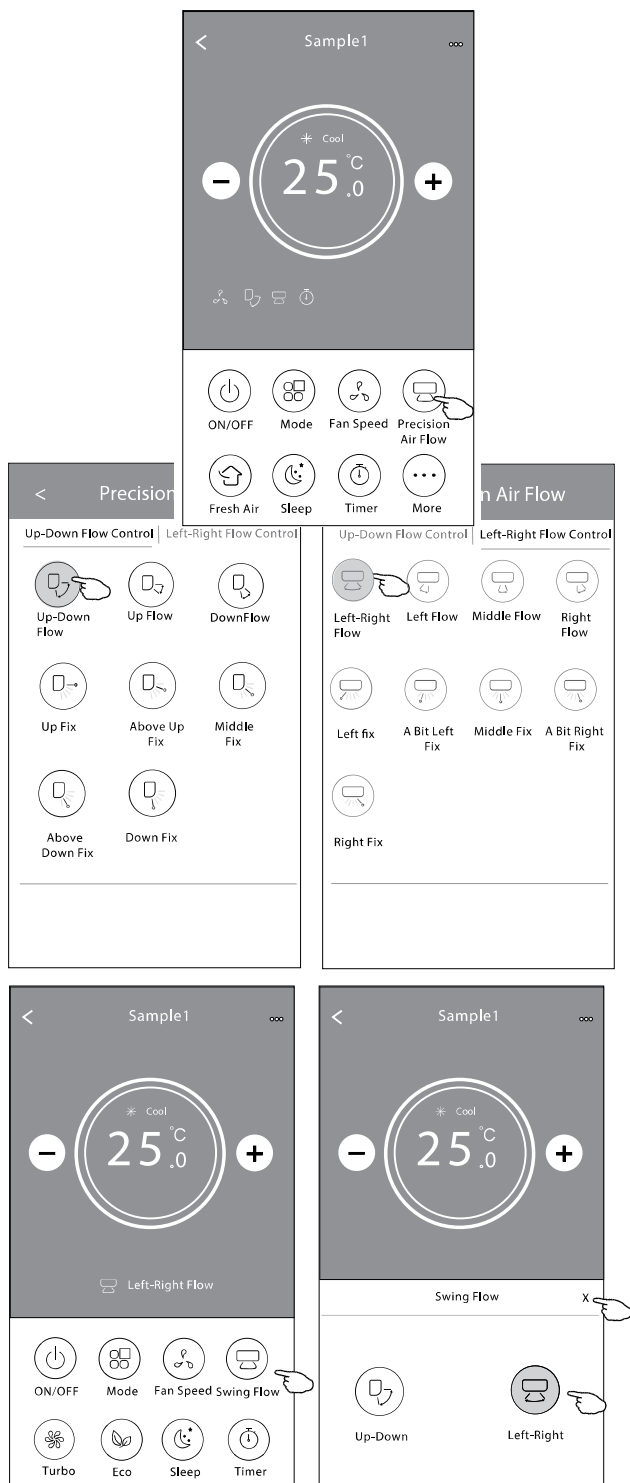

Функция притока свежего воздуха

1. Нажмите кнопку Fresh Air.
2. Выберите желаемую скорость работы вентилятора и нажмите ее.
3. Нажмите символ X чтобы вернуться в основное меню.
4. Индикатор выбранного режима отобразится на экране.

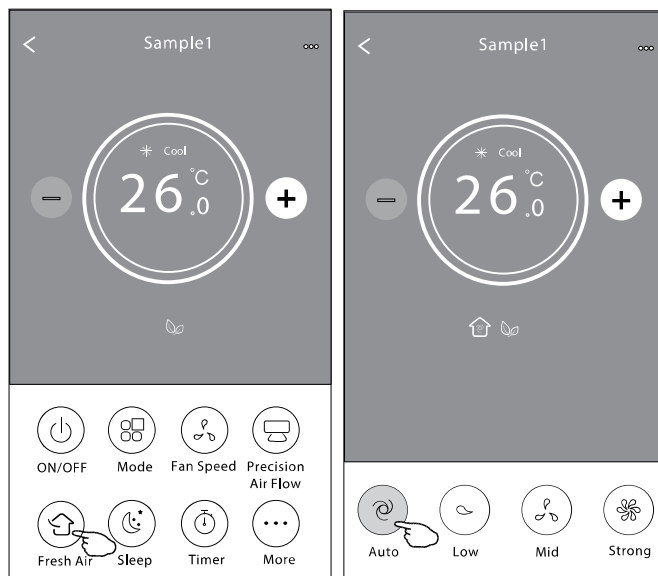

Режим Sleep

1. Нажмите кнопку Sleep.
2. Выберите один из режимов данной функции и нажмите его.
3. Нажмите символ X чтобы вернуться в основное меню.
4. Индикатор выбранного режима отобразится на экране.

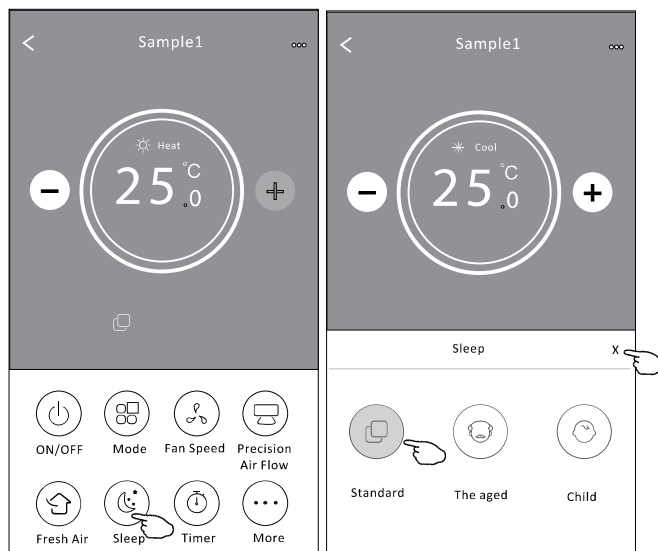

Установка таймера

Таймер на включение

1. Нажмите кнопку TIMER.
2. Нажмите «+» в правом верхнем углу главного меню установки таймера.
3. Выберите время/частоту/тип работы (таймер на включение) таймера, затем нажмите кнопку Save.
4. Соответствующий значок появится на дисплее.



The screenshots illustrate the following steps:

- Initial main control screen showing temperature at 25°C and the Timer icon in the bottom menu.
- Pressing the '+' icon in the top right corner of the Timer menu.
- Setting the timer to 21:29, OFF, Weekday.
- Configuring the timer type to ON, with a temperature of 25°C and mode of Cool.
- Pressing the 'Save' button to confirm the settings.
- The final state showing the timer icon on the main control screen.

Таймер на выключение

1. Нажмите кнопку TIMER.
2. Нажмите «+» в правом верхнем углу главного меню установки таймера.
3. Выберите время/частоту/тип работы (таймер на выключение) таймера/ температуру/ режим/скорость вентилятора/режим воздушного потока, затем нажмите кнопку Save.
4. Соответствующий значок появится на дисплее.

Управление настройками таймера

1. Изменение настройки таймера

Коснитесь любой части панели списка таймера, кроме панели переключателей, чтобы перейти на экран настройки таймера, измените настройку и затем нажмите «Сохранить».

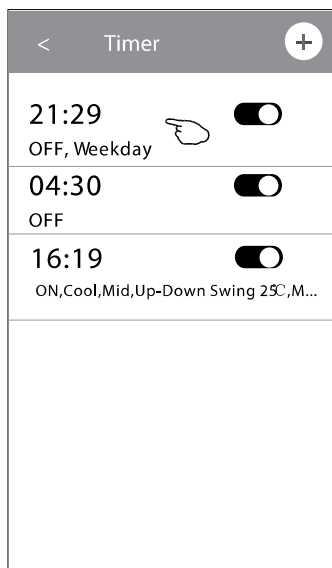

3. Отмена таймера

Сдвиньте строку списка таймера справа налево пока не появится кнопка «Delete», затем нажмите «Delete».

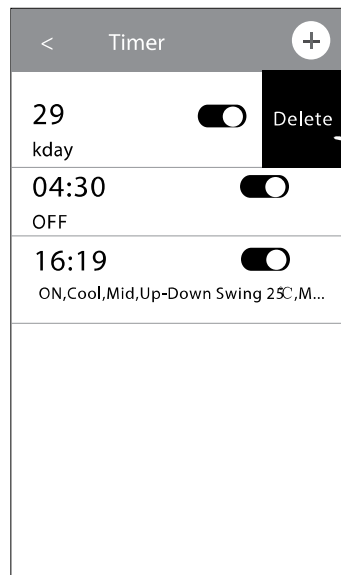

2. Включение таймера

Коснитесь левой части переключателя, чтобы отключить таймер. Коснитесь правой части переключателя чтобы включить таймер.

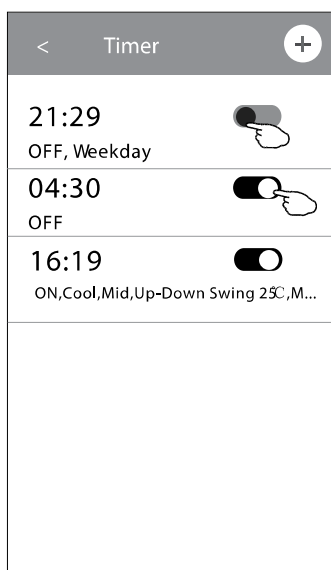

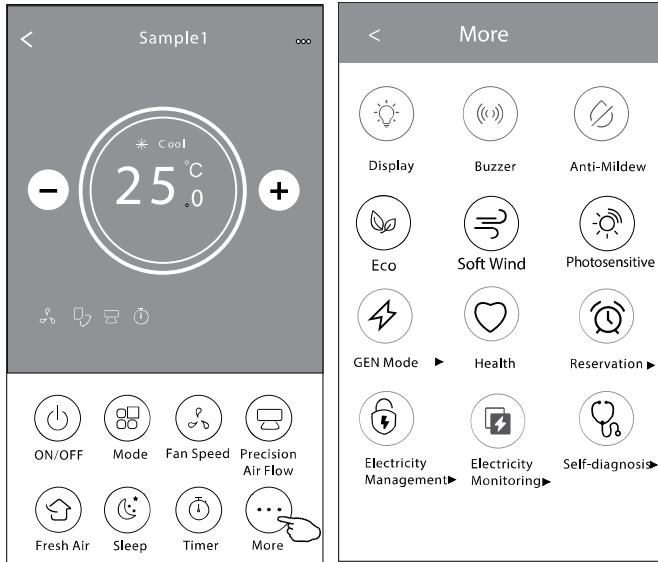

Дополнительные функции

1. Нажав кнопку More вы откроете меню выбора дополнительных функций.





2. Нажмите  для того, чтобы включить/отключить дисплей внутреннего блока.

3. Нажмите  для того, чтобы включить/отключить сигналы при работе через Wi-Fi приложение.

4. Нажмите  для активации функции анти-плесень, если он доступен в вашей модели кондиционера. После отключения кондиционера будет запущен процесс высушивания теплообменника внутреннего блока, уменьшающий остаточную влажность и предотвращающий опасность возникновения плесени. По завершении процесса кондиционер автоматически выключится.

5. Нажмите  для активации режима ECO.

6. Нажмите  для активации функции УФ-очистки воздушного потока. Данная функция будет доступна только для моделей с предустановленным УФ-модулем.

7. Нажмите , если она доступна на экране. В данной функции вы можете выбрать один из 3 предустановленных уровней. Кондиционер будет поддерживать сниженный уровень потребления электроэнергии.

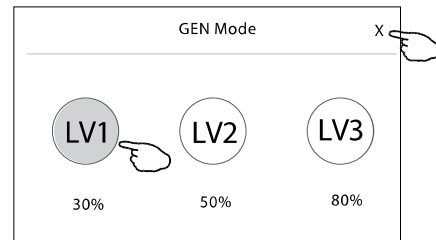

8. Нажмите Electricity Monitoring  (мониторинг потребления электроэнергии). В данном режиме вы можете отслеживать динамику потребления вашей сплит-системой электроэнергии.



9. Нажмите  Self-Cleaning для активации режима самоочистки (если данная кнопка доступна на дисплее).

10. Нажмите кнопку  **8°C Heat** если она доступна на дисплее. Данная функция позволяет поддерживать положительную температуру в помещении.

11. Нажмите кнопку Reservation  (предустановка), теперь вы можете установить выбранное сочетание настроек для конкретного времени (даты) и затем нажать Save для сохранения настроек. Устройство автоматически начнет работать в выбранном режиме в заданное время (дату).

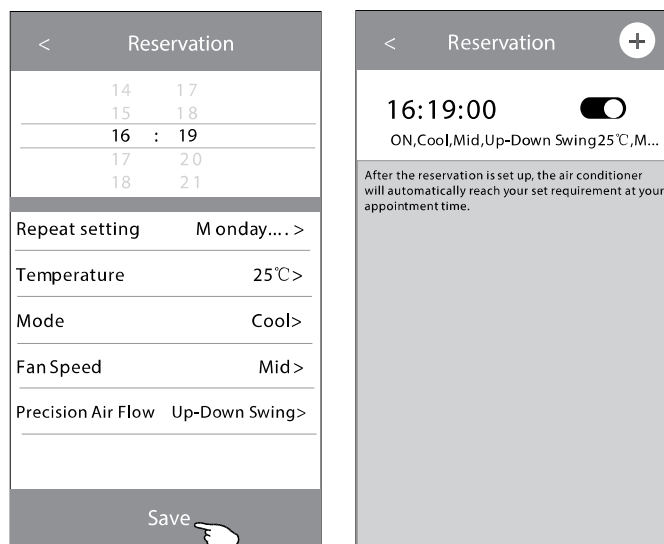

12. Нажмите кнопку Self-diagnosis  **Self-diagnosis** если она доступна на дисплее. Кондиционер автоматически произведет самодиагностику и выявит существующие неполадки.

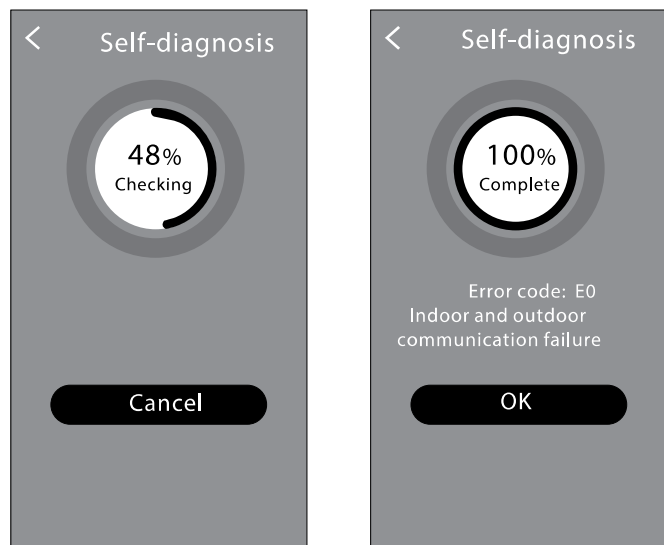

13. Нажмите кнопку  **Photosensitive** если она доступна на дисплее. Данная функция позволит кондиционеру самостоятельно регулировать интенсивность подсветки дисплея согласно степени освещенности помещения.

14. Нажмите кнопку  **Soft Wind** если она доступна на дисплее. Данная функция позволяет мягко распределять воздушный поток через перфорированные лопасти вертикальных жалюзи.

Настройки интерфейса

Нажмите сюда, чтобы ознакомиться с настройками вашего интерфейса.

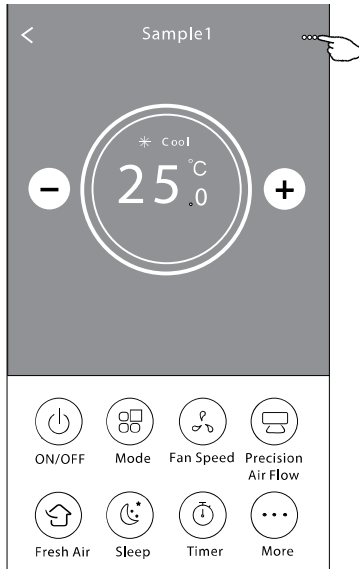

1. Нажмите, чтобы установить/изменить локацию устройства.
2. Нажмите, чтобы составить обращение в техническую поддержку приложения.
3. Нажмите, чтобы проверить статус сети.
4. Нажмите, чтобы получить инструкцию подключения Алексы или Google ассистента.
5. Нажмите, чтобы поделиться устройством с другим аккаунтом.
6. Нажмите для получения характеристик пользователя.
7. Нажмите для обновления программного обеспечения
8. Нажмите, чтобы удалить устройство.

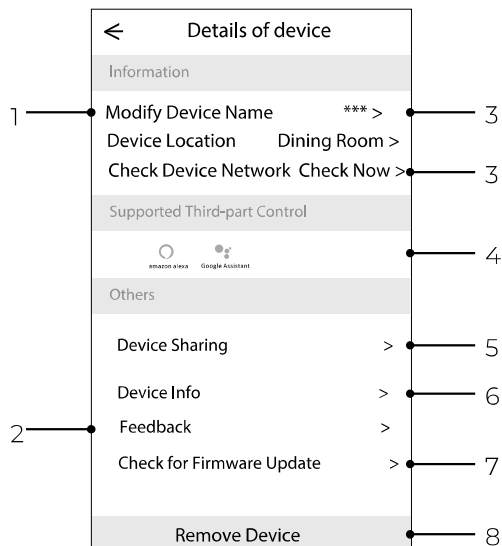

Как добавить пользователя для управления подключенным устройством:

1. Нажмите Device Sharing, вы попадете в окно добавления пользователя.

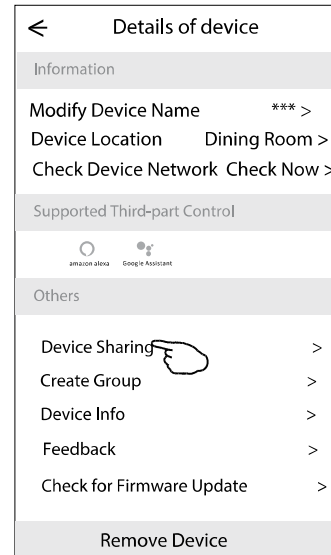

2. Нажмите Add Sharing.

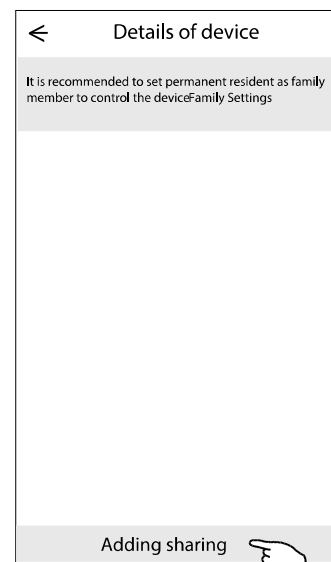

3. Выберите регион и введите номер телефона пользователя, которому вы хотите дать доступ к управлению устройством.

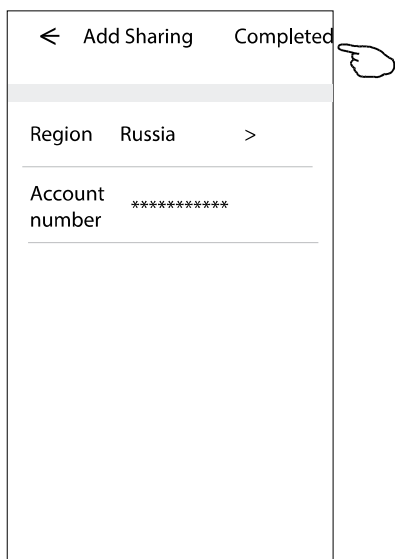

5. Добавленный пользователь должен удерживать нажатым домашний экран приложения и сдвинуть его вниз, чтобы обновить список доступных устройств.

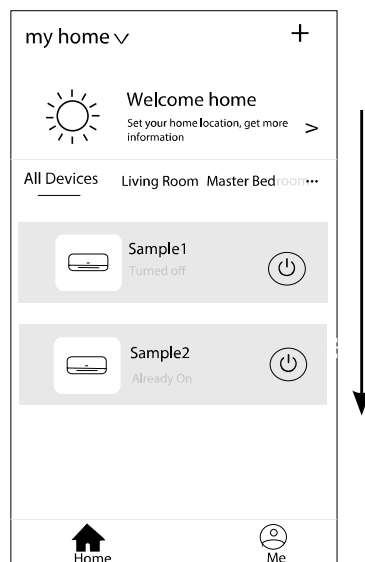

4. Нажмите Completed, пользователь появится в списке.

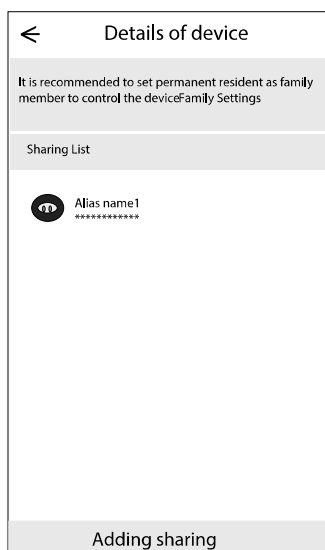

Группы управления устройством

1. Нажмите на кнопку My home в верхнем левом углу домашней странички приложения и выберите в списке Home management.
2. Нажмите одну из предложенных в списке групп и зайдите в окно настройки группы управления.

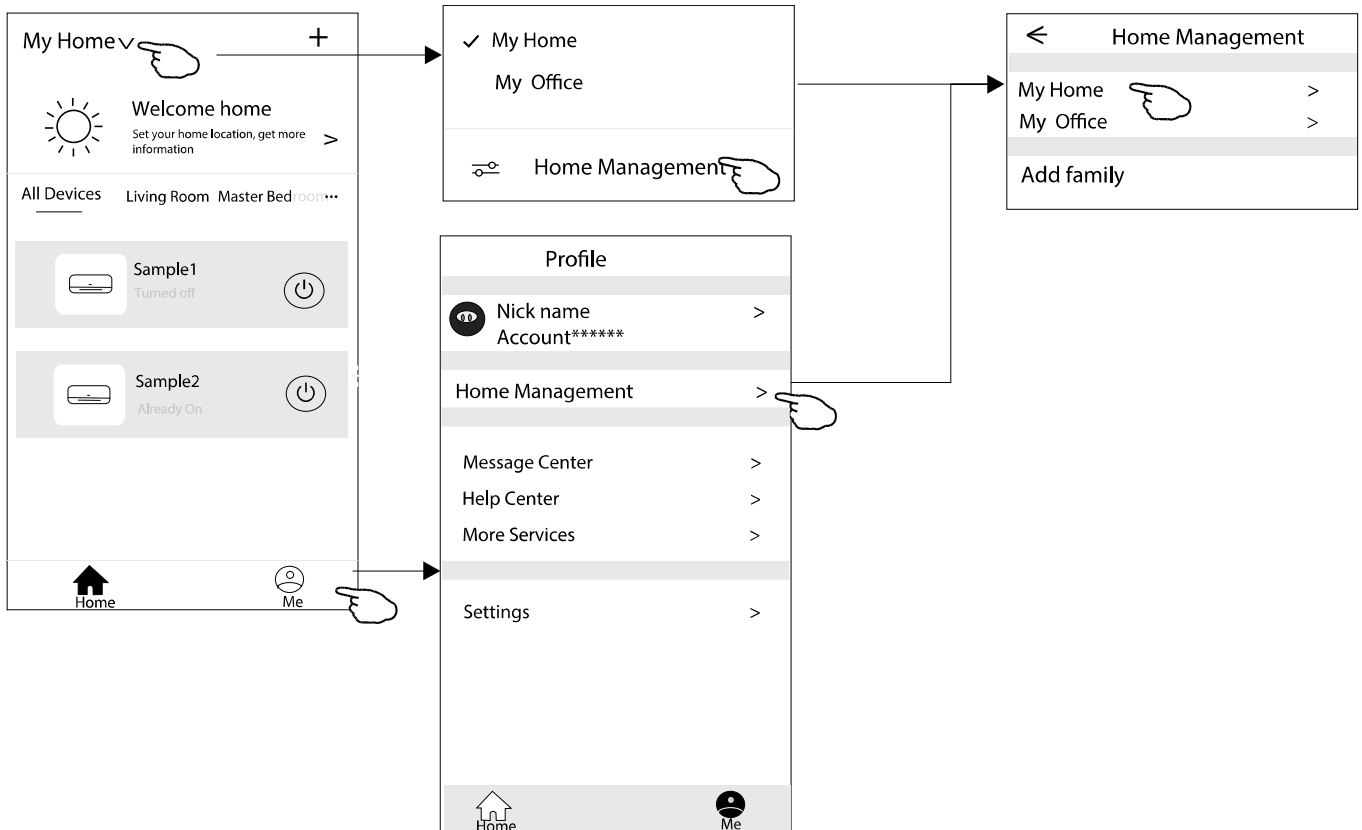

3. Настройте группу управления с помощью следующих параметров:

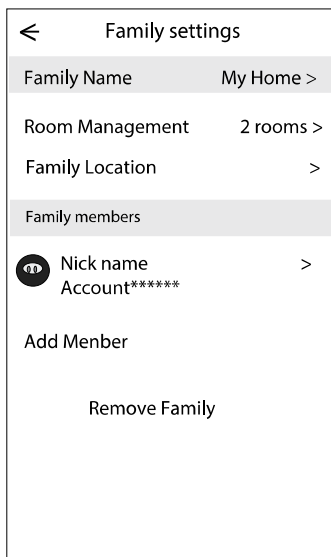

Параметры настройки групп управления

1. Нажмите, чтобы открыть карту для выбора локации устройства.
2. Нажмите, чтобы добавить пользователя в группу.
3. Нажмите, чтобы переименовать группу управления.
4. Нажмите, чтобы попасть в комнату в список комнат.
5. Нажмите, чтобы установить имя или картинку для члена группы управления.
6. Удалить группу управления из вашего аккаунта.

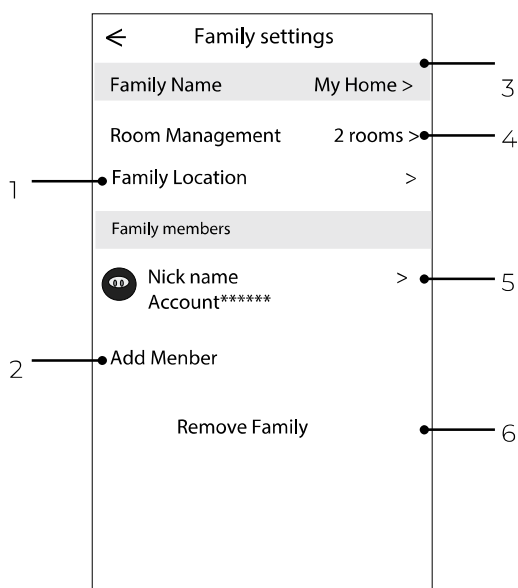

Управление с помощью голосовых помощников

Данное оборудование поддерживает управление с помощью голосового помощника «Яндекс Алиса».

Для подключения управления с помощью умного помощника, воспользуйтесь инструкцией по ссылке ниже.



Инструкция для установки ГОЛОСОВОГО ПОМОЩНИКА

ТЕХНИЧЕСКИЕ ХАРАКТЕРИСТИКИ

Параметр / Серия	ROYAL FRESH FULL DC EU Inverter	
Модель, комплект	RCI-RF30HN	RCI-RF40HN
Модель, внутренний блок	RCI-RF30HN/IN	RCI-RF40HN/IN
Модель, наружный блок	RCI-RF30HN/OUT	RCI-RF40HN/OUT
Электропитание, В/Гц/Ф	220-240/50/1	
Номинальная холодопроизводительность (диапазон), кВт	2,90 (0,80-3,50)	3,90 (1,00-4,00)
Номинальная теплопроизводительность (диапазон), кВт	3,10 (1,00-3,90)	4,10 (1,00-4,50)
Номинальный ток (диапазон) (охлаждение), А	3,85 (1,20-8,10)	4,81 (1,50-9,20)
Номинальный ток (диапазон) (нагрев), А	4,03 (1,20-9,00)	5,11 (1,50-10,00)
Номинальная мощность (диапазон) (охлаждение), Вт	682 (240-1450)	942 (290-1510)
Номинальная мощность (диапазон) (нагрев), Вт	695 (240-1580)	995 (290-1950)
Коэффициент EER / Класс энергоэффективности (охлажд)	4,25 / A	4,14 / A
Коэффициент COP / Класс энергоэффективности (нагрев)	4,46 / A	4,12 / A
Коэффициент SEER / Класс сезонной энергоэффективности (охлаждение)	8,50 / A+++	8,50 / A+++
Коэффициент SCOP / Класс сезонной энергоэффективности (усредненный, T _{biv} =-7°C) (нагрев)	4,60 / A++	4,60 / A++
Расход воздуха внутр.блока, м³/ч	300/350/390/450/500/560/620	310/365/405/470/555/625/660
Уровень шума внутр. блока, дБ(А)	18/24/27/31/33/36/38	18/24/27/31/34/36,5/38
Расход свежего воздуха внутр. блока (макс), м³/ч	60	60
Уровень шума наруж. блока, дБ(А)	51	51
Бренд компрессора	RECHI	GMCC
Тип хладагента	R32	
Заводская заправка, кг	0,62	0,81
Дозаправка (свыше номинальной длины труб), г/м	15	15
Размеры внутреннего, блока (Ш×В×Г), мм	960×316×198	960×316×198
Размеры внутреннего блока в упаковке, (Ш×В×Г), мм	1035×360×390	1035×360×390
Размеры наружного блока, (Ш×В×Г), мм	795×549×305	795×549×305
Размеры наружного блока, в упаковке (Ш×В×Г), мм	835×585×340	835×585×340
Вес нетто внутреннего блока, кг	13,5	13,5
Вес брутто внутреннего блока, кг	15,5	15,5
Вес нетто наружного блока, кг	23,3	27,3
Вес брутто наружного блока, кг	25,5	29,1
Максимальная длина труб, м	25	25
Максимальный перепад по высоте между внутренним и наружным блоками, м	10	10
Минимальная длина труб, м	3	3
Номинальная длина труб, м	5	5
Стандартная/максимальная длина воздуховода свежего воздуха, м	1 / 2	1 / 2
Диаметр воздуховода свежего воздуха (внешний), мм	55	55
Диаметр дренажа, мм	16	16
Диаметр жидкостной трубы, мм (дюйм)	6,35 (1/4")	6,35 (1/4")
Диаметр газовой трубы, мм (дюйм)	9,53 (3/8")	9,53 (3/8")

Параметр / Серия	ROYAL FRESH FULL DC EU Inverter	
	RCI-RF30HN	RCI-RF40HN
Модель, комплект	RCI-RF30HN	RCI-RF40HN
Модель, внутренний блок	RCI-RF30HN/IN	RCI-RF40HN/IN
Модель, наружный блок	RCI-RF30HN/OUT	RCI-RF40HN/OUT
Рабочие температурные границы наружного воздуха (охлаждение)	-15 °C ~ +53 °C	-15 °C ~ +53 °C
Рабочие температурные границы наружного воздуха (нагрев)	-20 °C ~ +30 °C	-20 °C ~ +30 °C
Рабочие температурные границы наружного воздуха (функция притока свежего воздуха)	-15 °C ~ +53 °C	-15 °C ~ +53 °C
Сторона подключения электропитания	Внутренний блок	
Межблочный кабель, мм ² *	4*2,5	4*2,5
Силовой кабель, мм ² *	3*2,5	3*2,5
Автомат защиты, А*	16	16
Максимальная потребляемая мощность, кВт	1,58	1,95
Максимальный потребляемый ток, А	9,0	10,0
Степень защиты, внутренний блок / наружный блок	IPX0 / IPX4	
Класс электробезопасности, внутренний блок / наружный блок	I класс / I класс	



ОСТОРОЖНО!
ОПАСНОСТЬ ПОЖАРА
R32

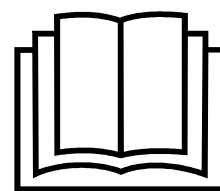
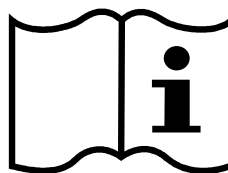
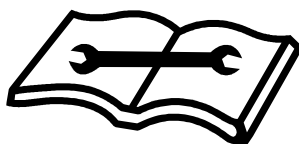

* Приведены рекомендуемые значения сечений кабелей и автомата защиты. Вы можете самостоятельно подобрать кабель и автомат защиты после консультации с сертифицированным электриком или подобрав кабель и автомат защиты для ваших условий по ПУЭ.
2 метра воздухопровода входят в комплект поставки.

ПОИСК И УСТРАНЕНИЕ НЕИСПРАВНОСТЕЙ

При возникновении следующих неисправностей отключите кондиционер, отсоедините его от сети электропитания и обратитесь в сервисный центр:

- Часто мигают индикаторы (5 раз в секунду). Вы отключили кондиционер и через две-три минуты включили его снова, но индикаторы продолжают мигать
- Часто перегорает плавкий предохранитель или срабатывает автоматический выключатель
- Внутрь кондиционера попала вода или посторонние предметы
- Другие нарушения в работе кондиционера

	Причина	Способ устранения
Кондиционер не работает	Отсутствует электропитание	Подождите пока возобновится электропитание
	Вилка не вставлена в розетку	Вставьте вилку в розетку
	Перегорел предохранитель	Замените предохранитель
	В пульте ДУ разрядились элементы питания	Замените элементы питания
Недостаточная холодо- или теплопроизводительность	Задана слишком высокая (в режиме охлаждения) или слишком низкая (в режиме нагрева) температура воздуха в помещении	Правильно задайте температуру
	Воздушный фильтр забит пылью	Очистите воздушный фильтр
	Посторонние предметы загораживают воздухозаборную или воздуховыпускную решетку наружного блока	Удалите посторонние предметы
	Открыты двери или окна	Закройте двери или окна
Кондиционер не охлаждает и не нагревает	Посторонние предметы загораживают воздухозаборную или воздуховыпускную решетку наружного блока	Удалите посторонние предметы
	Активизирована трехминутная задержка включения	Немного подождите
Если устранить неисправность не удалось, обратитесь в сервисный центр, назовите модель кондиционера и подробно опишите возникшую неисправность		



ОСТОРОЖНО!

Во избежание поражения электрическим током не меняйте электропроводку и не проводите ремонт кондиционера самостоятельно.

Эффекты, не связанные с нарушением нормальной работы кондиционера

1. Кондиционер не работает

Кондиционер не включается сразу после нажатия кнопки «ON/OFF». Если горит индикатор рабочего состояния, то это указывает на нормальное функционирование кондиционера. Устройство защиты кондиционера от частых пусков не позволяет включать кондиционер ранее, чем через 3 минуты после его отключения. После включения кондиционера при низкой температуре наружного воздуха активируется система защиты от подачи холодного воздуха в помещение.

2. Из внутреннего блока выходит белый туман и холодный воздух

Кондиционер работает в режиме охлаждения в помещении с высокой влажностью (при наличии пыли и паров масла в воздухе). Из-за скопления грязи во внутреннем блоке поддержание температуры воздуха в помещении на заданном уровне может оказаться невозможным. В этом случае следует провести чистку внутреннего блока. Выполнять эту работу должен квалифицированный специалист. Сразу после отключения режима оттаивания из кондиционера, работающего в режиме нагрева, может выходить водяной пар.

3. Шум

При работе кондиционера могут быть слышны звуки текущей воды. Эти звуки вызваны течением хладагента по межблочным трубопроводам. Звуки текущей воды могут быть слышны при оттаивании кондиционера и сразу после его отключения. Эти звуки связаны с изменением расхода хладагента и прекращением его течения. При включении и отключении кондиционера могут быть слышны щелкающие звуки. Эти звуки вызваны тепловым расширением или сжатием пластмассовых деталей при изменении температуры корпуса.

4. Из внутреннего блока вылетает пыль

Это происходит при первом пуске кондиционера или после длительного перерыва в работе.

5. Кондиционер испускает неприятный запах

Кондиционер поглощает сигаретный дым, а также запах, исходящий от стен и мебели, и затем возвращает его в помещение.

6. Самопроизвольное переключение с режима охлаждения на режим вентиляции

Во избежание замораживания теплообменника кондиционер автоматически переключается в режим вентиляции и возвращается в режим охлаждения через довольно длительный интервал времени. При достижении заданной температуры воздуха компрессор отключается, и кондиционер продолжает работать в режиме вентиляции. При повышении температуры воздуха компрессор снова включается.

7. Переключение с режима нагрева в режим вентиляции

При достижении заданной температуры воздуха компрессор отключается, и кондиционер продолжает работать в режиме вентиляции. При снижении температуры воздуха компрессор снова включается.

8. При относительной влажности воздуха в помещении выше 80% на поверхности кондиционера может образоваться конденсат

9. Режим оттаивания

При обмерзании теплообменника наружного блока в режиме нагрева теплопроизводительность кондиционера снижается. Через некоторое время кондиционер автоматически переходит в режим оттаивания. При этом компрессор постоянно работает, а вентиляторы не вращаются. После завершения цикла оттаивания кондиционер возвращается в режим нагрева.

10. Режим нагрева

При работе в режиме нагрева кондиционер переносит тепло, содержащуюся в наружном воздухе, внутрь помещения. При понижении температуры наружного воздуха теплопроизводительность кондиционера уменьшается, и температура обработанного воздуха понижается.

11. Система защиты от подачи холодного воздуха

Во избежание подачи в помещение холодного воздуха вентилятор внутреннего блока автоматически уменьшает скорость вращения

или останавливается. Это происходит в следующих случаях:

- Только что включился режим нагрева.
- Только что завершился цикл оттаивания.
- Очень низкая температура наружного воздуха.

12. Система защиты от частых пусков (трехминутная задержка)

При повторном пуске кондиционера сразу же после его отключения кондиционер включается только через 3 минуты.

Коды ошибок

Название ошибки	Код ошибки
Ошибка связи внутреннего и наружного блока	E0
Неисправность датчика температуры внутреннего блока (воздушного)	E1
Неисправность датчика температуры внутреннего блока (трубного, теплообменника)	E2
Неисправность датчика температуры наружного блока (трубного, теплообменника)	E3
Недостаток хладагента или закрыты/не полностью открыты вентили наружного блока	E4
Резерв	E5
Неисправность двигателя вентилятора внутреннего блока (AC/DC/PG двигателей)	E6
Неисправность датчика температуры наружного блока (воздушного)	E7
Неисправность датчика температуры наружного блока (трубного, нагнетания)	E8
Неисправность модуля IPM/управления компрессора (блокировка работы после 6-кратного появления P0)	E9
Ошибка прохождения теста по току (плата управления наружного блока)	EA
Ошибка связи платы управления и дисплея внутреннего блока	Eb
Ошибка памяти ЭСППЗУ наружного блока (EEPROM)	EE
Неисправность двигателя вентилятора наружного блока (DC двигателя)	EF
Неисправность датчика температуры наружного блока (трубного, всасывания)	EH
Ошибка прохождения теста по напряжению (плата управления наружного блока)	EU
Неисправность/защита модуля IPM (перегрев / слишком высокий ток)	P0
Недостаточное / слишком высокое напряжение (питания для on/off, цепи постоянного тока для inverter)	P1
Ошибка по слишком высокому току	P2
Ошибка по превышению допустимой температуры нагнетания	P4
Ошибка по переохлаждению теплообменника внутреннего блока (в режиме охлаждения/осушения)	P5
Ошибка по перегреву теплообменника наружного блока (в режиме охлаждения/осушения)	P6
Ошибка по перегреву теплообменника внутреннего блока (в режиме нагрева)	P7
Ошибка по температуре наружного воздуха (выход за пределы допустимого диапазона)	P8
Ошибка контроля состояния компрессора / ошибка модуля контроля компрессора	P9
Неисправность внутреннего блока / конфликт режимов (некоторые модели)	PA
Резерв	F0
Резерв	F1
Защита по неисправности датчика температуры наружного блока (нагнетания)	F2
Защита по температуре теплообменника наружного блока	F3
Защита по недостатку хладагента или закрыты/не полностью открыты вентили наружного блока	F4
Защита по неисправности модуля PFC	F5
Защита по перефазировке/отсутствию питающей фазы компрессора	F6
Защита модуля IPM	F7
Ошибка в работе 4-ходового клапана	F8
Неисправность системы отслеживания температуры компонентов наружного блока	F9
Неисправность системы отслеживания напряжения/тока наружного блока	FA
Ограничение / снижение частоты компрессора из-за защиты по перегрузке (режим охлаждения/нагрева)	Fb*
Ограничение / снижение частоты компрессора из-за защиты по высокому потреблению	FC*
Ограничение / снижение частоты компрессора из-за защиты по высокому току компрессора	FE*
Ограничение / снижение частоты компрессора из-за защиты по температуре компонентов	FF*
Ограничение / снижение частоты компрессора из-за защиты модуля управления компрессора (драйвера)	FH*
Ограничение / снижение частоты компрессора из-за защиты от излишнего конденсирования	FP*
Ограничение / снижение частоты компрессора из-за защиты от обмерзания	FU*
Ограничение / снижение частоты компрессора из-за защиты по высокой температуре нагнетания	Fj*
Ограничение / снижение частоты компрессора из-за защиты по высокому току (AC) наружного блока	Fn*
Утечка хладагента	Fy
Ошибка датчика TVOC	bf*
Ошибка датчика PM2.5	bc*
Ошибка датчика влажности	bj*
Неисправность двигателя вентилятора / крыльчатки приточного блока или ошибка основной платы управления	bd
Напоминание о необходимости очистки/замены фильтра	CL

Примечание: коды ошибок приведены для справки и могут быть изменены без предварительного уведомления.

* Данные коды являются диагностическими и доступны только с помощью пульта ДУ (нажать кнопку ECO 8 раз в течение 8 секунд).

УХОД И ОБСЛУЖИВАНИЕ



ОСТОРОЖНО!

Во избежание поражения электрическим током не меняйте электропроводку и не проводите ремонт кондиционера самостоятельно.

Чистка внутреннего блока

1. Для чистки внутреннего блока и пульта ДУ пользуйтесь сухой мягкой тканью.
2. Если поверхность внутреннего блока сильно загрязнена, смочите ткань холодной водой.
3. Лицевую панель можно снять и промыть водой, после чего следует вытереть ее сухой тканью.
4. Блок вертикальных жалюзи можно снять для очистки. Для этого аккуратно потяните за внешние горизонтальные жалюзи по направлению вниз и вперед от блока. Для отсоединения блока вертикальных жалюзи, отщелкните 2 крепежные защелки и достаньте блок вертикальных жалюзи. При необходимости ополосните теплой водой (не выше 40 °C), протрите сухой тканью.

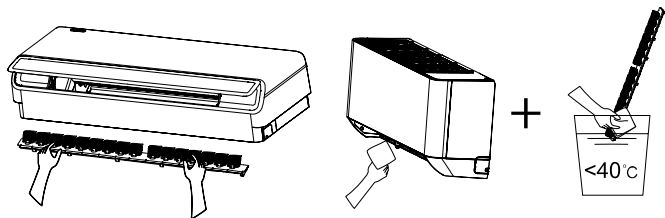

ВНИМАНИЕ!

- Не пользуйтесь для чистки кондиционера химическими моющими средствами и не допускайте попадания этих веществ на поверхность блока.
- Не пользуйтесь для чистки кондиционера абразивным порошком, бензином, растворителем и другими химически активными веществами. В противном случае пластиковая поверхность кондиционера может повредиться или деформироваться.

Чистка воздушного фильтра

Загрязненные воздушные фильтры снижают производительность кондиционера, поэтому чистите их по возможности чаще.

1. Противопылевой фильтр размещен на верхней поверхности внутреннего блока. Для снятия фильтра, возьмитесь за специальные ручки на его поверхности и потяните вверх.
2. Промойте фильтр теплой водой (не выше 40 °C), протрите сухой мягкой тканью или пропылесосьте фильтр.
3. Аккуратно установите противопылевой фильтр на место, убедитесь что крепежные элементы фильтра защелкнулись.

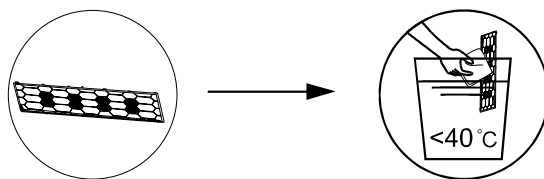

Контроль степени загрязнения и замена HEPA-фильтра приточного воздуха

Кондиционеры данной серии оснащены дополнительными HEPA-фильтром класса H11 для очистки приточного воздуха.

Для очистки/замены этого фильтра:

1. Откройте переднюю панель.
2. Извлеките рамку с фильтром из внутреннего блока.
3. Извлеките из пластиковой рамки HEPA-фильтр.
4. Оцените состояние HEPA-фильтра. При необходимости пропылесосьте HEPA-фильтр. При сильном загрязнении замените HEPA-фильтр на новый.
5. Установите HEPA-фильтр обратно в пластиковую рамку.
6. Установите рамку с фильтром обратно во внутренний блок.
7. Закройте переднюю панель.

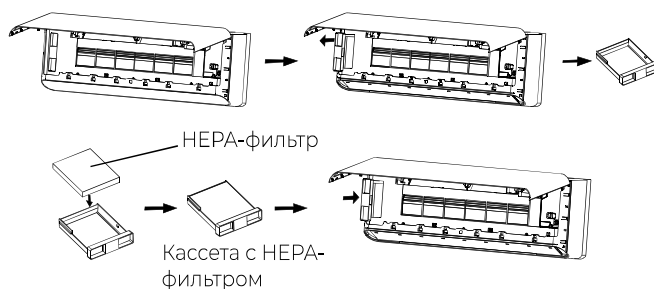

Техническое обслуживание

Уберите посторонние предметы, загромождающие воздухозаборную и воздуховыпускную решетки внутреннего и наружного блоков.

Хранение кондиционера по окончании сезона эксплуатации

1. Включите кондиционер на несколько часов в режиме вентиляции. Это позволит полностью просушить его внутренние полости.
2. Отключите кондиционер и извлеките вилку из розетки. Извлеките элементы питания из пульта дистанционного управления.
3. Механизмы наружного блока требуют регулярного осмотра и чистки, поэтому своевременно обращайтесь в сервисный центр.

Ремонт

Если ваш кондиционер работает неисправно, отключите его и обратитесь в сервисный центр.

ТРАНСПОРТИРОВКА И ХРАНЕНИЕ

Прибор должен храниться в упаковке изготовителя в закрытом помещении при температуре +4 до +40 °С и относительной влажности до 85 % при температуре 25 °С.

Транспортирование и хранение прибора должно соответствовать указаниям манипуляционных знаков на упаковке.

При транспортировке должны быть исключены любые возможные удары и перемещения упаковки внутри транспортного средства.

КОМПЛЕКТАЦИЯ

Внутренний блок:

1. Кондиционер, сплит-система бытовая (внутренний блок), 1 шт.
2. Крепления для монтажа на стену (только для внутреннего блока), 1 комплект.
3. Пульт ДУ, 1 шт.
4. Комплект гаек для вальцовочных соединений, 1 комплект.
5. НЕРА-фильтр класса H11 для приточного воздуха, 1 шт
6. Металлический зажим для фиксации воздуховода, 2 шт.
7. Воздуховод приточного блока с термоизоляцией, 2 шт.
8. Прямой соединитель воздуховода (с изоляцией), 1 шт.
9. Прямой соединитель воздуховода без изоляции, 1 шт.
10. Угловой соединитель воздуховода (с изоляцией), 1 шт.
11. Декоративная накладка для технологического отверстия трассы кондиционера, 1 шт.
12. Защитный адаптер воздуховода с сеткой, 1 шт.
13. Руководство пользователя, 1 шт.
14. Гарантийный талон (в руководстве).

Наружный блок:

1. Кондиционер, сплит-система бытовая (наружный блок), 1 шт.
2. Дренажный шланг, 2 шт
3. Дренажный патрубок, 1 шт
4. Виниловая лента для изоляции воздуховодов, 1 шт
5. Изоляция для труб, 1 шт
6. Упаковка замазочного материала (шпатлёвки) для герметизации технологического отверстия трассы, 1 пакет.

СРОК ЭКСПЛУАТАЦИИ

Срок эксплуатации прибора составляет 10 лет при условии соблюдения соответствующих правил по установке и эксплуатации.

ПРАВИЛА УТИЛИЗАЦИИ

По истечению срока службы прибор должен подвергаться утилизации в соответствии с нормами, правилами и способами, действующими в месте утилизации. Не выбрасывайте прибор вместе с бытовыми отходами.



По истечении срока службы прибора, сдавайте его в пункт сбора для утилизации, если это предусмотрено нормами и правилами вашего региона. Это поможет избежать возможных последствий на окружающую среду и здоровье человека, а также будет способствовать повторному использованию компонентов изделия.

Информацию о том, где и как можно утилизировать прибор, можно получить от местных органов власти.

ДАТА ИЗГОТОВЛЕНИЯ

Дата изготовления указана на приборе.

СЕРТИФИКАЦИЯ ПРОДУКЦИИ

Товар соответствует требованиям:

ТР ТС 004/2011 «О безопасности
низковольтного оборудования».

ТР ТС 020/2011 «Электромагнитная
совместимость технических средств».

ТР ЕАЭС 037/2016 «Об ограничении
применения опасных веществ в изделиях
электротехники и радиоэлектроники».

Произведено под контролем:

“Clima Technologie S.r.l.”, Via Marco Polo 7,
35040 Sant’urbano, Italy.

«Клима Технолоджи С.Р.Л.», Виа Марко Поло 7,
35040 Сант-Урбано, Италия.

Изготовитель:

“TCL Air Conditioner (ZhongShan) Co., Ltd”,
59 Nantou Road West, Nantou town, Zhongshan
city, Guangdong province, 528427, China.

«ТиСиЭль Эйр Кондиционер (Чжуншань) Ко.,
Лтд», 59 Наньтоу Роуд Вест, Наньтоу,
Чжуншань, Гуандун, 528427, Китай.

Импортер в РФ:

ООО «Компания БИС»,
119180, Россия, г. Москва,
ул. Б. Полянка, д. 2, стр. 2, пом./комн. 1/8.
Тел.: 8 495 150-50-05.
E-mail: climate@breez.ru

Сделано в Китае

ROYAL.ru

