

EACM-20 JK/N3
EACM-22 JK/N3

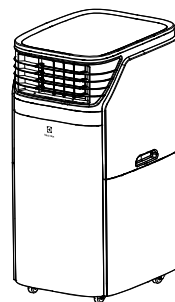

RU • Кондиционер мобильный
• Инструкция по эксплуатации

**Наполните вашу
жизнь комфортом**



Найти электронную инструкцию
и обратиться за техподдержкой
вы можете по ссылке
www.home-comfort.ru

СОДЕРЖАНИЕ

1. ВВЕДЕНИЕ.....	3	14. ТЕХНИЧЕСКИЕ ХАРАКТЕРИСТИКИ.....	10
2. ИСПОЛЬЗУЕМЫЕ ОБОЗНАЧЕНИЯ.....	3	15. НЕИСПРАВНОСТИ И МЕТОДЫ ИХ УСТРАНЕНИЯ.....	10
3. ОБЩАЯ ИНФОРМАЦИЯ.....	3	16. ТРАНСПОРТИРОВКА И ХРАНЕНИЕ.....	11
4. ПРАВИЛА БЕЗОПАСНОСТИ.....	3	17. УТИЛИЗАЦИЯ.....	11
5. ОПИСАНИЕ КОНСТРУКЦИИ КОНДИЦИОНЕРА.....	4	18. ДАТА ИЗГОТОВЛЕНИЯ.....	11
6. ПАНЕЛЬ УПРАВЛЕНИЯ КОНДИЦИОНЕРА НА КОРПУСЕ ПРИБОРА.....	5	19. КОМПЛЕКТАЦИЯ.....	11
7. ДИСТАНЦИОННОЕ УПРАВЛЕНИЕ КОНДИЦИОНЕРОМ.....	7	20. СРОК ЭКСПЛУАТАЦИИ.....	11
8. ОПИСАНИЕ ПУЛЬТА ДУ.....	7	21. ГАРАНТИЯ.....	11
9. ЭКСПЛУАТАЦИЯ КОНДИЦИОНЕРА.....	8	22. СЕРТИФИКАЦИЯ.....	12
10. МОНТАЖ ВОЗДУХООТВОДА.....	8	23. ФОРМА ПРОТОКОЛА О ПРИЕМКЕ ОБОРУДОВАНИЯ.....	14
11. ТЕХНИЧЕСКОЕ ОБСЛУЖИВАНИЕ.....	9	24. ФОРМА ПРОТОКОЛА ТЕСТОВОГО ЗАПУСКА.....	15
12. ЧИСТКА ФИЛЬТРОВ.....	9	25. ГАРАНТИЙНЫЙ ТАЛОН.....	16
13. КОНСЕРВАЦИЯ ПЕРЕД ДЛИТЕЛЬНЫМ ХРАНЕНИЕМ ПРИБОРА.....	10		

МЫ ДУМАЕМ О ВАС

Благодарим вас за приобретение прибора Electrolux. Вы выбрали изделие, за которым стоят десятилетия профессионального опыта и инноваций.

Уникальное и стильное, оно создавалось с заботой о вас. Поэтому когда бы вы ни воспользовались им, вы можете быть уверены: результаты всегда будут превосходными.

Добро пожаловать в Electrolux!

На нашем веб-сайте вы сможете:



Найти рекомендации по использованию изделий, руководства по эксплуатации, информацию о техническом обслуживании:
<http://www.home-comfort.ru/support/>

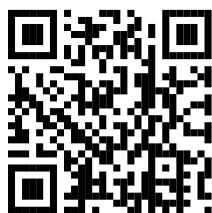

Приобрести дополнительные принадлежности, расходные материалы непосредственно на сайте либо через официального дилера:
<http://www.home-comfort.ru/search/find-a-store/>

**Обозначения:**

Внимание / Важные сведения по технике безопасности



Общая информация и рекомендации

Примечание:

В тексте данной инструкции мобильные кондиционеры воздуха могут иметь такие технические названия, как: прибор, устройство, аппарат, кондиционер и т. п.

Введение



Внимательно прочитайте и строго выполняйте инструкции, содержащиеся в настоящем руководстве даже если вы чувствуете, что хорошо знакомы с подобной техникой. Сохраните руководство в надежном месте, для того, чтобы в будущем его можно было легко найти и воспользоваться им.

Используемые обозначения



Внимание!

Требования, несоблюдение которых может привести к тяжёлой травме или серьёзному повреждению оборудования.

1. В тексте данной инструкции мобильный кондиционер может иметь такие технические названия, как прибор, устройство, аппарат, кондиционер и т.д.
2. Если повреждён кабель питания, он должен быть заменён производителем или авторизованной сервисной службой или другим квалифицированным специалистом во избежание серьёзных травм.
3. Производитель оставляет за собой право без предварительного уведомления покупателя вносить изменения в конструкцию, комплектацию или технологию изготовления изделия с целью улучшения его свойств.
4. В тексте и цифровых обозначениях инструкции могут быть допущены опечатки.
5. Если после прочтения инструкции у Вас останутся вопросы по эксплуатации прибора, обратитесь к продавцу или в специализированный сервисный центр для получения разъяснений.
6. На изделии присутствует этикетка, на которой указаны технические характеристики и другая полезная информация о приборе.

Общая информация

Мобильный кондиционер воздуха Electrolux обеспечит вам и вашей семье комфорт в доме, квартире или офисе. Кондиционер легко перемещать из комнаты в комнату, а настройка параметров выполняется в считанные минуты.

Мобильный кондиционер воздуха EACM-JK/N3 оснащен автоматическим удалением конденсата. Что является преимуществом по сравнению с моделями прошлых лет.

Данный кондиционер представляет собой многофункциональный прибор для воздухообмена и обработки воздуха, способный работать в следующих режимах: охлаждение, обогрев и вентиляция. В данной инструкции представлена важная информация по правильной эксплуатации и уходу за прибором. Перед началом использования прибора внимательно ознакомьтесь с инструкцией. При правильной эксплуатации и обслуживании прибор будет бесперебойно работать долгие годы.

Правила безопасности

1. Не подключайте кондиционер к неисправной розетке. Не пользуйтесь переходниками и удлинителями.
2. Не устанавливайте кондиционер в следующих местах:
 - вблизи открытого пламени;
 - в зонах, где возможно попадание брызг воды, масла и химически активных веществ на кондиционер;
 - в зонах воздействия прямых солнечных лучей;
 - вблизи ванн и душевых комнат или плавательных бассейнов;
 - в теплицах.
3. Не просовывайте пальцы и другие посторонние предметы через воздуховыпускную решетку кондиционера. Не позволяйте детям играть с кондиционером.
4. Для обеспечения надежной работы компрессора не наклоняйте кондиционер.
5. Прежде чем приступить к чистке кондиционера, выньте вилку из розетки.
6. Не ставьте нагревательные приборы рядом с розеткой.

7. Во избежание перегрева не закрывайте работающий кондиционер.
8. Не эксплуатируйте кондиционер при поврежденном кабеле электропитания. По вопросу замены поврежденного кабеля обратитесь в сервисные центры.
9. Используйте кондиционер строго по назначению, в соответствии с настоящим Руководством.
10. Устанавливайте кондиционер только на ровном основании.
11. Кондиционер должен всегда находиться в вертикальном положении, в том числе и во время транспортировки.
12. Не допускайте попадания воды на контрольную панель прибора.
13. Во избежание перегрева не накрывайте кондиционер во время работы.
14. Не позволяйте детям играть с кондиционером.
15. Не допускайте попадания каких-либо предметов в воздуховыпускную решетку кондиционера.
16. Не садитесь на прибор и не ставьте на него никакие предметы.
17. Не пытайтесь самостоятельно починить кондиционер, обратитесь в сервисную службу.
18. Не тяните за сетевой шнур, не допускайте его нахождения вблизи источников тепла. Во избежание опасности перегрева сетевого шнура всегда полностью разматывайте его.
19. Прибор не предназначен для использования лицами (включая детей) с пониженными физическими, сенсорными или умственными способностями или при отсутствии у них жизненного опыта или знаний, если они не находятся под присмотром или не проинструктированы об использовании прибора лицом, ответственным за их безопасность. Дети должны находиться под присмотром для недопущения игр с прибором.
20. Температура окружающей среды должна быть в диапазоне от 17 до 43 °C во время работы на охлаждение.
21. Во время отключения кондиционера, подождите не менее 3-х минут для повторного запуска, чтобы избежать повреждения компрессора.
22. Прибор предназначен только для использования внутри помещения.
23. Перед началом эксплуатации убедитесь, что:
 - прибор простоял вертикально не менее 2-х часов;
 - открыты воздуховыпускные жалюзи;
 - труба воздухоотвода растянута и выведена за пределы охлаждаемого помещения.

Описание конструкции кондиционера

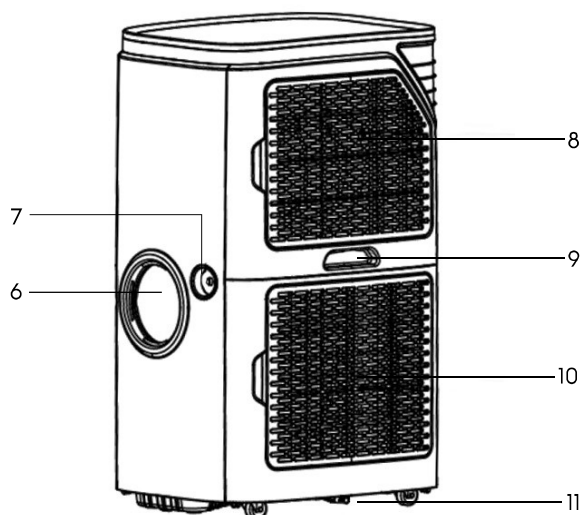
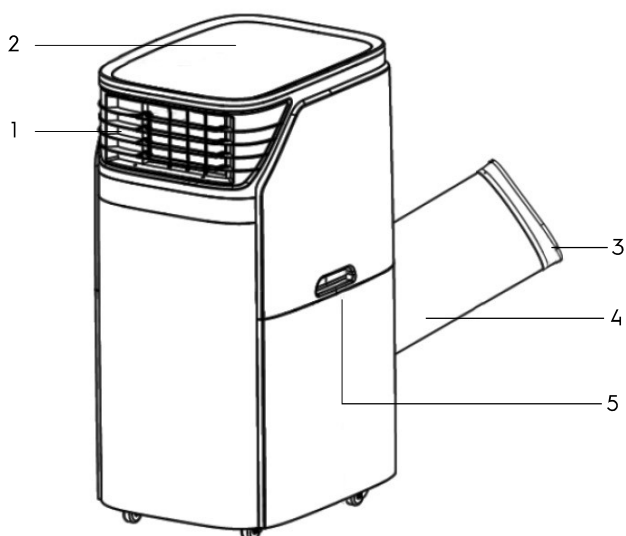

1. Воздуховыпускное отверстие
2. Панель управления
3. Адаптер воздухоотвод-оконный переходник
4. Воздухоотвод для горячего воздуха
5. Ручка для перемещения
6. Отверстие для выброса теплого воздуха в режиме охлаждения
7. Среднее дренажное отверстие
8. Верхняя воздухозаборная решетка
9. Ручка для перемещения
10. Нижняя воздухозаборная решетка
11. Нижнее дренажное отверстие

Панель управления кондиционера на корпусе прибора

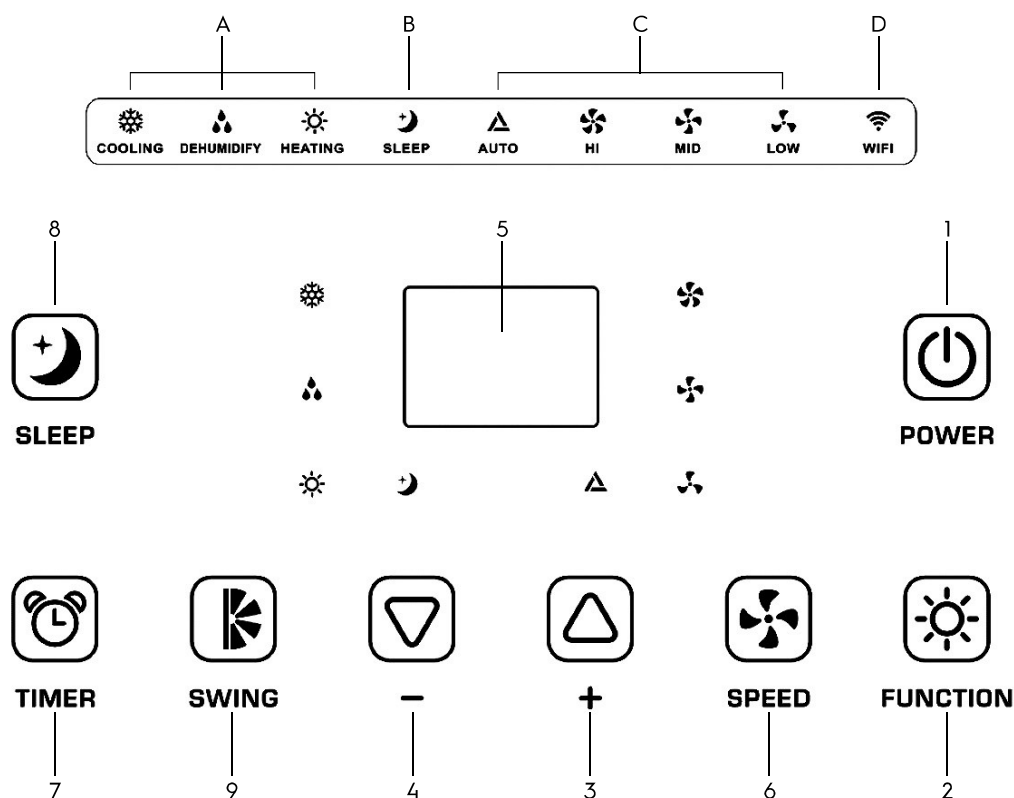

1. Кнопка включения/выключения прибора
2. Кнопка выбора режима работы: охлаждение/осушение/обогрев COOL/DRY/HEAT
3. Кнопка увеличения температуры/времени
4. Кнопка уменьшения температура/времени
5. Дисплей
6. Кнопка выбора скорости воздушного потока высокая/средняя/низкая/автоматическая HIGH/MID/LOW/AUTO
7. Кнопка включения/выключения Таймера
8. Кнопка включения/выключения Ночного режима
9. Кнопка включения/выключения функции автоматического покачивания жалюзи

Индикаторы:

- A Индикаторы режимов работы охлаждение/осушение/обогрев COOL/DRY/HEAT
- B Индикатор Ночного режима
- C Индикаторы скорости воздушного потока автоматическая/высокая/средняя/низкая AUTO/HIGH/MEDIUM/LOW
- D Индикатор Wi-Fi (функция не активна для данной модели)

1. Вкл./Выкл. - нажмите чтобы включить или выключить прибор.
2. Нажимая кнопку FUNCTION можно выбрать различные режимы работы прибора:
 - Охлаждение - загорится индикатор ❄️
 - Обогрев - загорится индикатор ☀️
 - Сушение - загорится индикатор 💧
3. Повышение температуры воздуха: нажимая эту кнопку, Вы можете увеличить заданную температуру воздуха с шагом в 1 °C до 30 °C.
4. Уменьшение температуры воздуха: нажимая эту кнопку, Вы можете уменьшить заданную температуру с шагом в 1 °C воздуха до 17 °C. В режиме обогрева - до 15 °C.
5. Электронный дисплей отображает температуру и работу таймера.
6. Скорость вентилятора - нажимайте кнопку SPEED, чтобы выбрать нужную скорость работы вентилятора - низкую, среднюю, высокую или автоматическую. В режимах ОБОГРЕВ и ОСУШЕНИЕ нет возможности выбрать скорость воздушного потока.
7. Режим таймера используется для отложенного включения или выключения прибора. Это помогает экономить электроэнергию в то время когда в

работе прибора нет необходимости. Отложенный старт. Когда прибор выключен, возможно задать время через которое он автоматически включится. Для этого прибор должен быть подключен к сети. Нажмите кнопку TIMER. Появится индикация работы таймера и количество часов на дисплее. Нажимайте кнопки «▲▼» чтобы установить количество часов через которое прибор начнет работать. Чтобы установить отложенное выключение прибора, нажмите кнопку TIMER, когда прибор включен и работает в любом режиме. На дисплее загорится количество часов. Кнопками «▲▼» выберите время, через которое прибор автоматически отключится. Чтобы удалить настройки, еще раз нажмите кнопку таймера, индикатор погаснет.

8. При выборе ночного режима температура будет увеличиваться на 1 °C от заданной, в течение двух часов. Затем прибор будет поддерживать данную температуру на минимальных оборотах. Дисплей также гаснет, обеспечивая комфорт во время отдыха. Чтобы отменить выбор режима, нажмите кнопку SLEEP еще раз.

Дистанционное управление кондиционером

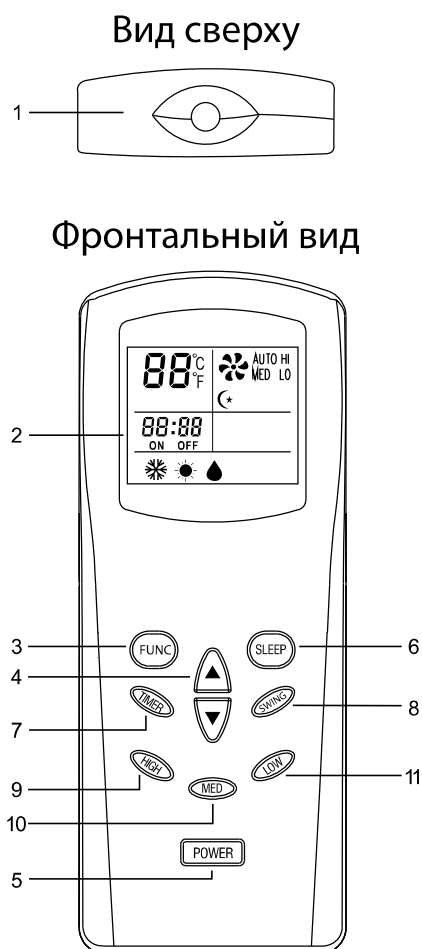

	Охлаждение
	Обогрев
	Осушение
	Ночной режим
	Работа таймера
	Температура
	Функция автоматического качивания жалюзи
	Высокая скорость работы вентилятора
	Средняя скорость работы вентилятора
	Низкая скорость работы вентилятора

Описание пульта ДУ

1. Передатчик инфракрасного сигнала.
2. Дисплей.
3. Выбор режима работы - Охлаждение, Обогрев, Осушение.
4. Кнопки выбора температуры - кнопками Вверх / Вниз выберите желаемую температуру.
5. Кнопка Вкл. / Выкл.
6. Ночной режим.
7. Чтобы установить время работы прибора по таймеру, нажмите кнопку TIMER на пульте когда кондиционер находится в режиме ожидания. Затем выберите количество часов, через которое прибор начнет работу. Чтобы установить отложенное время выключения прибора, нажмите TIMER когда прибор работает в любом режиме. Выберите время, через которое прибор автоматически отключится. Чтобы сбросить TIMER, нажмите кнопку POWER.
8. Функция автоматического покачивания жалюзи
9. Кнопка выбора максимальной скорости вентилятора.
10. Кнопка выбора средней скорости вентилятора.
11. Кнопка выбора минимальной скорости вентилятора.



Если между пультом и приемником инфракрасных сигналов на внутреннем блоке находятся посторонние предметы, то кондиционер не будет принимать сигналы пульта ДУ. Не допускайте попадания на пульт жидкости. Не оставляйте пульт в зоне воздей-

ствия высокой температуры и прямых солнечных лучей. Попадание прямых солнечных лучей на приемник сигналов ДУ может вызвать нарушения в работе кондиционера.

Не оставляйте пульт в зоне воздействия электромагнитного излучения, нерируемого другими домашними приборами.

Перед включением кондиционера

- Включайте кондиционер не раньше, чем через 3 минуты после его отключения.

Электропитание

- Вставьте кабель электропитания в сетевую розетку.
- Не пользуйтесь для подключения кондиционера к сети электропитания тройником, к которому подсоединены другие электрические приборы.
- Убедитесь, что параметры сети электропитания составляют 220-240 В; 50 Гц.

Эксплуатация кондиционера

Установка кондиционера

- Выберите подходящее место установки кондиционера с удобным подходом к розетке.
- Установите шланг для выброса теплого воздуха и воздуховыпускное сопло окне, дверном проеме, либо другом технологичном отверстии.
- Установка воздухоотвода необходима, только если кондиционер будет работать в режиме охлаждения и осушения.
- Вставьте электрический кабель в заземленную розетку сети электропитания 220-240 В; 50 Гц.
- Включите кондиционер, нажав кнопку «».



Для установки кондиционера выберите просторное место со свободным доступом воздуха к агрегату. Расстояние от кондиционера до стен и других предметов должно быть не менее 30 см. Не устанавливайте агрегат в помещениях с высокой влажностью воздуха. Обеспечьте свободный доступ к

розетке. Монтаж электрических проводов должен быть выполнен в соответствии с Правилами Устройства Электроустановок (ПУЭ).

Монтаж воздухоотвода

Временный монтаж

1. Подсоедините воздухоотвод к задней стенке, как показано на рисунке 1.
2. Растяните воздухоотвод и подведите его к месту выхода горячего воздуха - к окну, дверному проему или другому технологическому отверстию.
3. Установите мобильный кондиционер, как показано на рисунках 1, 1а.



Рис. 1



Рис. 1а

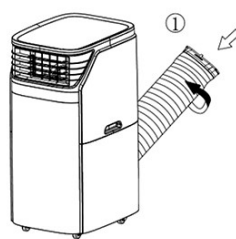

Оконный переходник

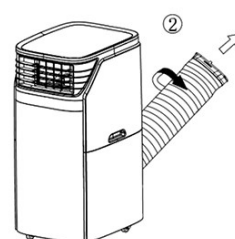
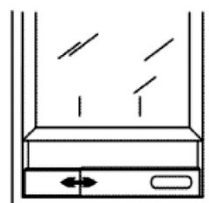
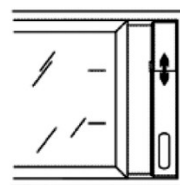
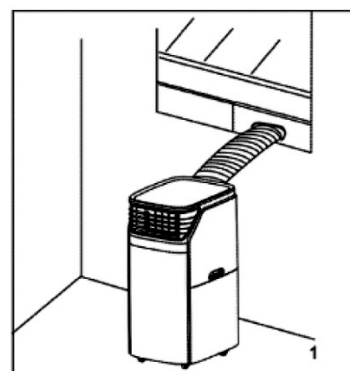

Оконный переходник

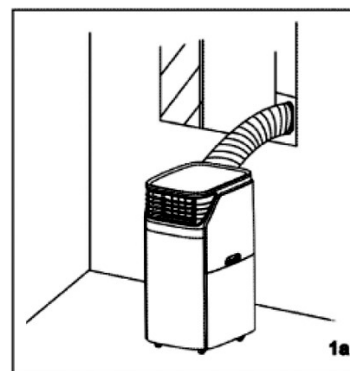

Не допускайте образования на шланге изгибов, препятствующих выходу горячего воздуха, как показано на рисунке ниже. Это может привести к перегреву и автоматическому отключению кондиционера.

Техническое обслуживание



Перед началом любых работ выньте вилку из розетки сети электропитания. При чистке кондиционера не пользуйтесь бензином, растворителями и другими химически активными веществами. Во избежание поражения электрическим током не лейте воду на кондиционер из крана или шланга. Не эксплуатируйте кондиционер при поврежденном кабеле электропитания. По вопросу замены поврежденного кабеля обращайтесь в сервисный центр.

Чистка фильтров

Чтобы прибор работал эффективно, нужно регулярно проводить чистку фильтров. Вытащите фильтр как показано на рисунке. Пропылесосьте фильтр, если грязь осталась, промойте фильтр в теплой воде. Замочите его ненадолго, затем промойте под проточной водой и просушите. Для максимально эффективной работы прибора рекомендуется проводить чистку фильтров не реже одного раза в неделю.

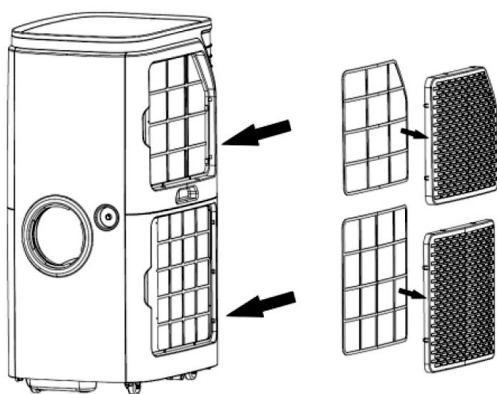

В данной серии кондиционеров присутствует функция автоматического испарения конденсата.

Поддон для сбора конденсата может заполниться только в том случае, если кондиционер установлен в сильно увлажненном помещении или в районах с повышенной влажностью.

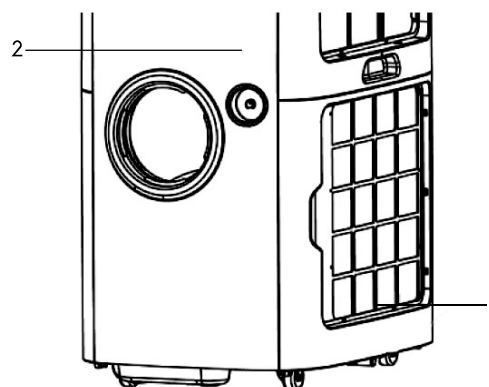

Если происходит заполнение поддона для сбора конденсата, то на дисплее загораются буквы E4, и кондиционер отключается.

- Это может произойти в случае работы прибора в режиме осушения либо во время работы в помещениях с повышенной влажностью.
- Выключите кондиционер и отсоедините его от сети электропитания.
- Переместите кондиционер в такое место, где можно слить воду непосредственно на пол (в ванную или туалетную комнату и т. п.).
- Осторожно снимите резиновую заглушку (1) с отверстия поддона для слива конденсата.
- Слейте воду из поддона и установите на место резиновую заглушку.
- Нажмите кнопку включения/выключения (2). Кондиционер продолжит нормальную работу.
- Переместите кондиционер на место эксплуатации.

При необходимости можно организовать непрерывный отвод конденсата из поддона кондиционера.

- Выключите кондиционер и отсоедините его от сети электропитания.
- Осторожно снимите резиновую заглушку с отверстия поддона для слива конденсата.
- Подсоедините дренажный шланг к отверстию поддона для слива конденсата.
- Свободный конец шланга поместите в специально подготовленную емкость.
- Нажмите кнопку включения/выключения.

Чистка поверхности кондиционера

Для чистки корпуса кондиционера используйте мягкую влажную ткань, смоченную в чистой воде. Удалите остатки влаги сухой салфеткой.

Консервация перед длительным хранением прибора

1. Если прибор не будет долгое время эксплуатироваться, необходимо вытащить резиновую дренажную заглушку, для того чтобы слить воду.
2. Включить кондиционер в режим вентиляции на несколько часов.
3. Необходимо извлечь вбатарейки из пульта дистанционного управления.
4. Произвести чистку воздушного фильтра.
5. Отсоедините шланг от кондиционера
6. Аккуратно сверните шнур электропитания.

Технические характеристики

Модель	ЕАСМ-20 JK/N3	ЕАСМ-22 JK/N3
Холодопроизводительность (охлаждение/обогрев), BTU/h	20 500 / 18 000	22 000 / 20 500
Номинальная мощность (охлаждение/обогрев), кВт	6,0 / 5,3	6,5 / 6,0
Потребляемая мощность (охлаждение/обогрев), кВт	2,3 / 1,5	2,35 / 1,6
Хладагент (фреон), кг	2410A / 0,568	2410A / 0,73
Электропитание, В~Гц	220-240 - 50	220-240 - 50
Номинальный ток (охлаждение), А	11	11,2
Степень защиты	IPX0	IPX0
Класс электрозащиты	1 класс	1 класс
Производительность по воздуху, м куб./час	1100	1100
Рекомендуемая площадь помещения, м кв.	55	70
Уровень шума, дБА	55	55
Класс энергоэффективности, (охлаждение)	A	A
Класс энергоэффективности, (обогрев)	A	A
Габариты (ВхШхГ), мм	1140x540x695	1140x540x695
Габариты в упаковке (ВхШхГ), мм	1290x590x775	1290x590x775
Вес (нетто/брутто), кг	50,5 / 56,5	55,5 / 61,5

Производитель оставляет за собой право на внесение изменений.

Неисправности и методы их устранения

Неисправность	Причина	Способ устранения
Код ошибки на дисплее: E1	Не работает датчик комнатной температуры	Обратитесь в сервисный центр
Код ошибки на дисплее: E2	Не работает датчик испарителя	Обратитесь в сервисный центр
Код ошибки на дисплее: E4	Емкость для сбора конденсата заполнена	Слейте воду из емкости для конденсата
Код ошибки на дисплее: DF	Защита от замерзания активирована	Прибор автоматически перейдет в нужный режим после самодиагностики и размораживания

Сертификация

Товар сертифицирован на территории Таможенного союза.

Товар соответствует требованиям:

ТР ТС 004/2011 «О безопасности низковольтного оборудования»

ТР ТС 020/2011 «Электромагнитная совместимость технических средств»

Импортер и уполномоченное изготовителем лицо в РФ:

ООО «Р-Климат»,
Россия, 119049, г. Москва, ул. Якиманка Б.,
д. 35, стр. 1, эт. 3, пом. 1, ком. 4.
Тел./Факс: +7 (495) 777-19-67.
e-mail: info@rusklimat.ru

Изготовитель оставляет за собой право на внесение изменений в конструкцию и характеристики прибора.

Электролюкс – зарегистрированная торговая марка, используемая в соответствии с АВ Electrolux (публ.).

Electrolux is a registered trademark used under license from АВ Electrolux (publ.).

Сделано в Тайване.