



серия
PRESTO

КОНДИЦИОНЕРЫ ВОЗДУХА
МОБИЛЬНЫЕ
ИНСТРУКЦИЯ ПО ЭКСПЛУАТАЦИИ

EAC

СОДЕРЖАНИЕ

1. ПРАВИЛА БЕЗОПАСНОСТИ	3
2. НАЗНАЧЕНИЕ	3
3. УСТРОЙСТВО КОНДИЦИОНЕРА	4
4. АКСЕССУАРЫ	5
5. ПУЛЬТ ДИСТАНЦИОННОГО УПРАВЛЕНИЯ	6
6. УСЛОВИЯ ЭКСПЛУАТАЦИИ МОБИЛЬНОГО КОНДИЦИОНЕРА	6
7. ПАНЕЛЬ УПРАВЛЕНИЯ	7
8. УСТАНОВКА	9
9. ТЕХНИЧЕСКИЕ ХАРАКТЕРИСТИКИ	11
10. ПОИСК И УСТРАНЕНИЕ НЕИСПРАВНОСТЕЙ	12
11. УХОД И ОБСЛУЖИВАНИЕ	13
12. СРОК ЭКСПЛУАТАЦИИ	14
13. ПРАВИЛА УТИЛИЗАЦИИ	14
14. ДАТА ИЗГОТОВЛЕНИЯ	14
15. СЕРТИФИКАЦИЯ ПРОДУКЦИИ	14

1. ПРАВИЛА БЕЗОПАСНОСТИ

Не подключайте кондиционер к неисправной розетке. Не пользуйтесь переходниками и удлинителями.

- Не устанавливайте кондиционер в следующих местах:
 1. Вблизи источников открытого пламени.
 2. В местах, где возможно попадание брызг воды или других жидкостей на кондиционер.
 3. В местах, воздействия прямых солнечных лучей.
 4. Вблизи ванных и душевых комнат и плавательных бассейнов.
- Не засовывайте посторонние предметы в воздухозаборные и выпускные решетки кондиционера. Это опасно, так как вентилятор вращается с высокой скоростью.
- Для обеспечения надежной работы кондиционера не наклоняйте его.
- Прежде чем приступить к чистке кондиционера, извлеките вилку из розетки.
- Перед перемещением или обслуживанием кондиционера всегда отключайте его от сети питания.
- Во избежание перегрева не закрывайте работающий кондиционер.
- Кондиционер должен быть установлен с соблюдением соответствующих местных норм и правил эксплуатации электрических сетей.
- Не позволяйте детям играть с кондиционером.
- Кондиционер не предназначен для использования лицами (включая детей) с ограниченными физическими способностями, недостатком опыта и знаний, пока они не получили инструкцию по использованию данного кондиционера от человека, который отвечает за их безопасность.



ПРИМЕЧАНИЕ!

1. Любые операции по установке или ремонту кондиционера должен осуществлять квалифицированный специалист.

2. В случае каких-либо повреждений, пожалуйста, отключите электропитание и обратитесь в авторизованный сервисный центр.
3. Кондиционер должен быть правильно заземлен.

2. НАЗНАЧЕНИЕ

Прибор предназначен для охлаждения и вентиляции в бытовых помещениях.



ВНИМАНИЕ!

Для эффективной работы кондиционера в режиме охлаждения и обогрева убедитесь, что:

1. Длина вытяжного воздуховода не более 400 мм. Выпускной воздуховод необходимо держать параллельно и он не должен быть изогнут вверх или вниз.
2. Между фильтрами на стороне блока кондиционера и стеной (любым другим препятствием) сохраняется расстояние минимум в 500 мм.

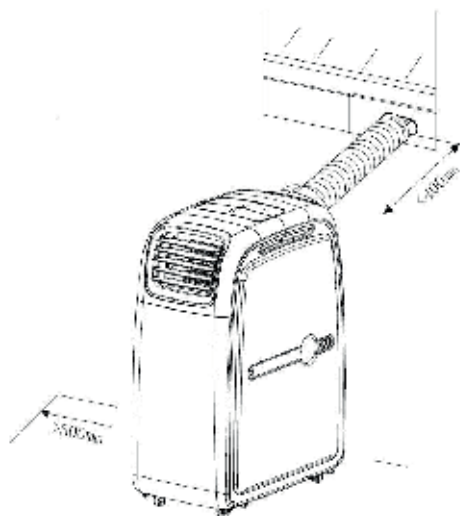





3. УСТРОЙСТВО КОНДИЦИОНЕРА

1. Панель управления.
2. Выход холодного воздуха.
3. Выброс теплого воздуха.
4. Дренажное отверстие.
5. Воздушный фильтр.
- 6-7. Воздухозаборная решетка (для холодного и горячего воздуха).



4. АКСЕССУАРЫ

Деталь	Наименование	Количество
	кондиционер	1
	гибкий воздуховод	1
	патрубок-соединитель	1
	пульт ДУ	1

5. ПУЛЬТ ДИСТАНЦИОННОГО УПРАВЛЕНИЯ

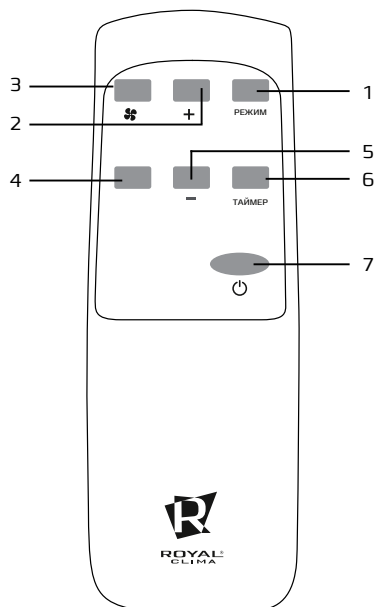

1. Выбор режима работы кондиционера:
Охлаждение, Осушение.
2. Увеличение значения температуры или времени. Каждое нажатие кнопки увеличивает значение температуры на 1 °С или значение времени на 1 час.
3. Выбор скорости вращения вентилятора.
4. Недоступна в данной комплектации.
5. Уменьшение значения температуры или времени. Каждое нажатие кнопки уменьшает значение температуры на 1°С или значение времени на 1 час.
6. Включение/Отключение таймера.
7. Включение/Выключение кондиционера.

6. УСЛОВИЯ ЭКСПЛУАТАЦИИ МОБИЛЬНОГО КОНДИЦИОНЕРА

Рабочие температуры		
Режим		Температура в комнате
Охлаждение	Воздух в помещении	+ 18 - 35 °С
	Наружный воздух	+ 18 - 35 °С
Обогрев	Воздух в помещении	+ 15 - 25 °С

7. ПАНЕЛЬ УПРАВЛЕНИЯ

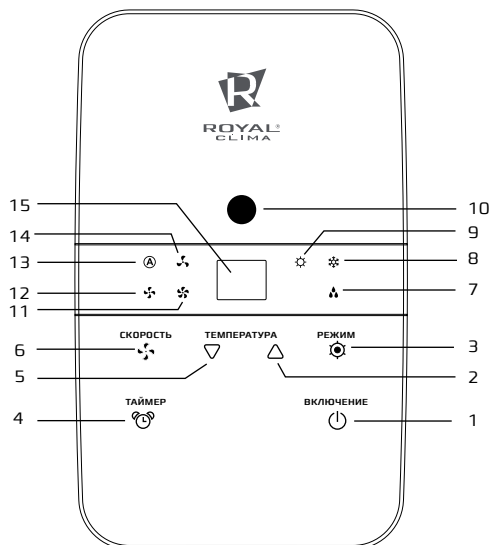

1. Кнопка Вкл / Выкл кондиционера.
2. Кнопка уменьшения температуры. Каждое нажатие кнопки уменьшает температуру на 1°C. В режиме охлаждения диапазон настройки температуры 17-30 °С.
3. Кнопка выбора режима работы. Нажмите кнопку чтобы выбрать режим охлаждения или осушения.
4. Программируемый таймер Включения и Отключения кондиционера. Нажмите клавишу, установите желаемое время автоматического включения/отключения кондиционера.
5. Кнопка увеличения температуры. Каждое нажатие кнопки увеличивает температуру на 1°C.
6. Кнопка скорости работы вентилятора. Нажмите для выбора необходимой скорости вентилятора.
7. Индикатор режима осушения.
8. Индикатор режима охлаждения.
9. Индикатор режима обогрева.
10. Индикация подключения воздуховода. Индикация недоступна в данной модификации.
11. Средняя скорость работы вентилятора.
12. Высокая скорость работы вентилятора.
13. Режим «AUTO».
14. Низкая скорость работы вентилятора.
15. LED Дисплей. Экран дисплея показывает текущую температуру и время.



ПРИМЕЧАНИЕ





В режиме осушения скорость вентилятора не регулируется.



ПРИМЕЧАНИЕ

На дисплее также отображаются коды ошибок.

Выбор режима Охлаждения.

Нажимайте кнопку  пока не загорится индикатор . Нажмите кнопки  или  для выбора желаемой температуры в помещении (диапазон 16-31°C). Нажмите кнопку  для выбора скорости вентилятора.

Выбор режима Осушения.

Нажимайте кнопку  пока не загорится индикатор .

Установка Таймера

Таймер на включение:

Когда кондиционер выключен, нажмите кнопку  и выберите время, через которое устройство включится и начнет работать. Установленное время включения отображается на панели управления.

Таймер на выключение:

Когда кондиционер включен, нажмите кнопку  и выберите время, через которое устройство выключится. Установленное время выключения отображается на панели управления. Время устанавливается в диапазоне 0-24 часов.

Работа дренажной системы в режиме осушения

В кондиционере установлен встроенный бак для сбора конденсата, система автоматики контролирует уровень воды.

Когда он достигает максимально допустимое значение, загорается контрольная лампа заполнения бака водой. Через несколько минут на дисплее отобразится код «E2» или «E4» и компрессор автоматически останавливается. Снимите дренажная заглушку (рис. А), установите дренажную трубку и вода будет стекать самотеком. Код «E2» или «E4» автоматически погаснет и кондиционер возобновит работу (рис. А).

LED-дисплей

LED-дисплей отображает текущие настройки температуры и установки таймера. Когда происходит корректировка температуры или время таймера, оно также отображается на LED-дисплее.

Дисплей используется для отображения кодов ошибок в случае неисправности.

 **ВНИМАНИЕ**

Данное устройство может распространять и испарять конденсат автоматически.

1. Когда устройство находится в режиме Охлаждения оно не нуждается в установке сливной трубы. Пожалуйста, убедитесь, что резиновый колпачок надет на дренажный патрубок, когда прибор работает.
2. При эксплуатации в режиме «Осушения» и «Охлаждения» резиновый колпачок [«Б»] на дренажном патрубке должен быть вытаски и правильно подключен дренажный шланг.
3. Пожалуйста, подсоедините дренажный шланг к сливному отверстию и выведите воду наружу с целью интенсификации осушения емкости.



рис. А

8. УСТАНОВКА

5. Отсоедините воздуховод от мобильного кондиционера в соответствии с направлением, как показано на рисунке 1.

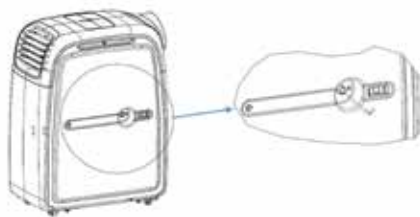

рис. 1

6. Присоедините воздуховод в соответствии с направлением, как показано на рисунке 2.

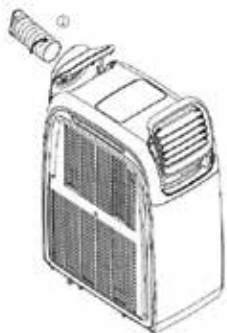

рис. 2

Найдите подходящее место для установки кондиционера с свободным доступом к электрической розетке.

Как показано на рисунках а), б) установите гибкий воздуховод для выброса горячего воздуха.

Вставьте электрический кабель в заземленную розетку сети электропитания с параметрами 220-240В/50 Гц; Нажмите кнопку «Power», чтобы включить кондиционер.

а)

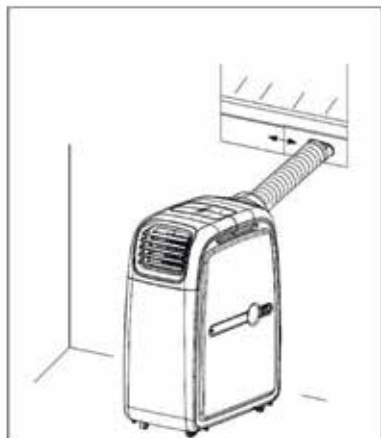

б)



Меры предосторожности при работе в режимах Охлаждение и Осушение

- Во время режимов охлаждения и осушение, интервал между отключением и повторным включением кондиционера должен быть не менее 3 минут. Источник питания должен соответствовать электрическим правилам и нормам.
- Не подключайте кондиционер в одну розетку с другими приборами.
- Подключайте прибор только к источнику питания 220-240 В, переменного тока с частотой 50 Гц.

Установка

- Для установки кондиционера выберите просторное место, со свободным доступом воздуха к устройству.
- Расстояние от кондиционера до стен и других предметов должно быть не менее 50 см.
- Для установки кондиционера выберите просторное место, со свободным доступом воздуха к устройству.
- Расстояние от кондиционера до стен и других предметов должно быть не менее 50 см.
- Не устанавливайте кондиционер в помещениях с высокой влажностью.



Как использовать функцию обогрева?

Подсоедините защитную решетку вентилятора и выпускной шланг как показано на рисунке 1 и рисунке 2.

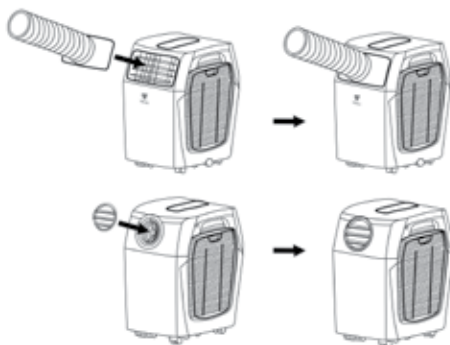

9. ТЕХНИЧЕСКИЕ ХАРАКТЕРИСТИКИ

Параметр/модель	RM-P53CN-E	RM-P60CN-E
Напряжение питания, В/Гц	220-240/50	220-240/50
Холодопроизводительность, кВт	5,3	6,0
Номинальный ток, А	8,7	9,8
Номинальная мощность [охлажд.], Вт	2011	2262
Теплопроизводительность, кВт	5,20	5,90
Номинальная мощность [обогрев.], Вт	2011	2262
Расход воздуха, м ³ /ч	480	480
Уровень шума ДБ[А]	52	52
Степень защиты	IPX0	IPX0
Класс электрозащиты	I класс	I класс
Класс энергоэффективности [охлажд]	A	A
Хладагент	R410A	R410A
Вес нетто, кг	34	34
Размер прибора [ШxВxГ], мм	322x580x767	322x580x767
Вес брутто, кг	36	36
Размер прибора в упаковке [ШxВxГ], мм	646x360x945	646x360x945

10. ПОИСК И УСТРАНЕНИЕ НЕИСПРАВНОСТЕЙ

Неисправность	Причина	Способ устранения
Кондиционер не работает	<ol style="list-style-type: none"> 1. Нажата кнопка Выкл 2. Нет электропитания 3. Мигает индикатор заполнения емкости 	<ol style="list-style-type: none"> 1. Нажать кнопку Вкл 2. Восстановите электропитание 3. Слейте воду из бака
Холодопроизводительность кондиционера недостаточна	<ol style="list-style-type: none"> 1. Фильтр загрязнен 2. Очень большое помещение. Открыты двери или окна 3. В комнате есть источник тепла 4. Воздуховод для выброса горячего воздуха не подсоединен или заблокирован. 	<ol style="list-style-type: none"> 1. Очистите фильтр 2. Закройте окна и двери 3. Удалите источник тепла из комнаты 4. Подсоедините или очистите Шланг для выброса горячего воздуха
Вода	<ol style="list-style-type: none"> 1. Кондиционер не установлен вертикально 2. Слив заблокирован 	<ol style="list-style-type: none"> 1. Установите кондиционер вертикально 2. Проверьте слив, прочистите его
Шум	<ol style="list-style-type: none"> 1. Кондиционер установлен неверно 2. Забит фильтр 3. Звук, который издает хладагент во время движения по трубкам 	<ol style="list-style-type: none"> 1. Установите кондиционер на ровную горизонтальную поверхность 2. Очистите фильтр 3. Это нормальное явление
Появление запаха	Кондиционер поглощает запах исходящий от стен и мебели, а затем возвращает его в помещении.	Запустите кондиционер на 2-5 минут, запах исчезнет
E0 код	Датчик температуры не работает	Замените датчик температуры
E2/E4 Код	Дренажный бак заполнен водой	Слейте воду
E3 код	Неисправность в электрической цепи	Заменить катушку электрической цепи

11. УХОД И ОБСЛУЖИВАНИЕ

ВНИМАНИЕ

- Прежде чем приступить к чистке кондиционера, извлеките вилку из розетки;
- Не используйте бензин или другие химические вещества для очистки;
- При чистке не лейте на кондиционер воду из крана и шланга;
- Не эксплуатируйте кондиционер при поврежденном кабеле электропитания.
- По вопросам замены поврежденного кабеля обращайтесь в сервисный центр.

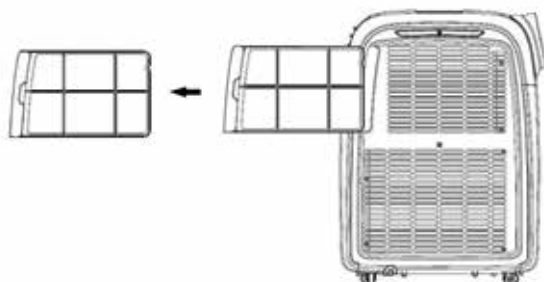

Воздушный фильтр

- Если кондиционер работает в сильно запыленном помещении, чистку фильтра следует проводить каждые две недели.
- Извлечение воздушного фильтра
- Откройте решетку воздухозаборного отверстия, и выньте воздушный фильтр.
- Чистка фильтра
С начала аккуратно почистите фильтр с помощью пылесоса. Затем осторожно опустите фильтр в теплую воду (с температурой около 40°C) с мягким моющим средством, прополощите его и просушите, не подвергая воздействию солнечных лучей.
- Установка фильтра

Аккуратно вставьте фильтры в отведенные для них отсеки, закройте воздушные решетки.

Поверхность кондиционера

Наружную поверхность кондиционера протирайте тканью, смоченной в нейтральном растворе, удаляя остатки влаги сухой салфеткой.

12 СРОК ЭКСПЛУАТАЦИИ

Срок эксплуатации прибора составляет 10 лет при условии соблюдения соответствующих правил по установке и эксплуатации.

13. ПРАВИЛА УТИЛИЗАЦИИ

По истечению срока службы прибор должен подвергаться утилизации в соответствии с нормами, правилами и способами, действующими в месте утилизации.

14. ДАТА ИЗГОТОВЛЕНИЯ

Дата изготовления указана на приборе.

15. СЕРТИФИКАЦИЯ ПРОДУКЦИИ

Товар сертифицирован на территории таможенного союза органом по сертификации:

РОСТЕСТ -Москва»

ЗАО «Региональный орган по сертификации и тестированию»

Адрес: 119049, г. Москва, ул. Житная, д. 14, стр. 1.

Фактический адрес: 117418, Москва, Нахимовский просп., 31.

Телефон: 8 [499] 129-23-11; факс 8 [495] 668-28-93

Товар соответствует требованиям:

ТР ТС 004/2011 «О безопасности низковольтного оборудования».

ТР ТС 020/2011 «Электромагнитная совместимость технических средств».

Сертификат выдан:

SIA «GREEN TRACE» LV-1004, Biekensalas iela, 6, Riga, Latvia

СИА «ГРИН ТРЕЙС», ЛВ -1004, Латвия, Рига, ул. Бикенсалас 21.

Изготовитель:

SIA «GREEN TRACE» LV-1004, Biekensalas iela, 6, Riga, Latvia

СИА «ГРИН ТРЕЙС», ЛВ -1004, Латвия, Рига, ул. Бикенсалас, 21.

Produced under control of:

Clima Technologie S.r.l Via Nazario Sauro 4, 40121 Bologna, Italy.

Произведено под контролем:

Клима Технолоджи С.Р.Л., Виа Назарио Сауро 4, 40121 Болонья, Италия.

Заявитель:

Общество с ограниченной ответственностью «Ай.Эр.Эм.Си»

РФ, 119049, г. Москва, Ленинский просп., д.6, офис 14. Тел/факс: + 7 [495] 258-74-85.