



## Климатический комплекс

**AOS 2071**



**Инструкции по эксплуатации**

**Страница 2 - 25**

**ru**

## Предисловие

Поздравляем Вас с покупкой климатического комплекса **AOS 2071!**  
Воздух в жилых и офисных помещениях часто слишком сухой. Кроме того, он может быть вреден для здоровья, так как содержит

- ♦ Атмосферную пыль
- ♦ Токсичные вещества
- ♦ Дым
- ♦ Аллергены, такие как пыльца растений, шерсть животных и пылевые клещи.

Вероятные негативные последствия для здоровья:

- ♦ Сухость слизистых оболочек дыхательных путей и губ, жжение в глазах
- ♦ Усталость, утомление и плохая концентрация
- ♦ Инфекции и заболевания органов дыхания, приступы астмы
- ♦ Аллергические реакции и прочие серьезные болезни.

Для обозначения подобных проблем со здоровьем, которые испытывает все большее число людей, был придуман новый термин «Синдром Больного Дома».

Кроме того, слишком сухой воздух в помещении

- ♦ Отрицательно действует на домашних животных и комнатные растения
- ♦ Способствует образованию пыли и повышает накопление электростатического заряда на текстильных изделиях из искусственных волокон, коврах и полимерных полах
- ♦ Повреждает предметы обстановки из древесины и паркетные полы
- ♦ Расстраивает музыкальные инструменты.

## Советы по сохранению здоровья

Применение комбинированного увлажнителя и очистителя воздуха

- ♦ Не заменяет регулярного проветривания жилых помещений
- ♦ Особенно рекомендуется лицам, страдающим от аллергических заболеваний
- ♦ Улучшает качество воздуха, но не устраняет источники вредных веществ.

Если Вам кажется, что Ваши проблемы со здоровьем связаны с вредным воздействием жилого или офисного помещения, пройдите тщательное медицинское обследование и специальные тесты на обнаружение в организме вредных веществ. В зависимости от результатов может быть рекомендовано биологическое исследование здания.

## Описание прибора

Представляем Вашему вниманию самый лучший прибор в предлагаемом нами ряду увлажнителей, комбинированный увлажнитель и очиститель воздуха - климатический комплекс **AOS 2071**.

Прибор обеспечивает Вас чистым и здоровым воздухом в помещении в течении всего года с помощью

- ♦ Двух фильтров HEPA для мелкой пыли и взвешенных мельчайших частиц
- ♦ Одного фильтра с активированным углем для вредных газов и запахов
- ♦ Двух емкостей для воды и одного антибактериального увлажняющего картриджа
- ♦ Одной капсулы для ароматических масел.

Благодаря принципу холодного испарения, прибор автоматически увеличивает влажность в помещении до необходимой величины. Две емкости для воды гарантируют длительный срок работы прибора без долива воды.

Кроме того, **AOS 2071**

- ♦ Имеет 3 режима циркуляции воздуха
- ♦ Чрезвычайно тихо работает
- ♦ Прост в эксплуатации
- ♦ Имеет функциональный современный дизайн.

## Указания по технике безопасности

- Перед первым использованием прибора необходимо полностью прочитать данную инструкцию по эксплуатации и сохранить ее для последующего просмотра.
- Прибор можно использовать только в помещениях и в пределах

- технических характеристик прибора.
- Использование не по назначению представляет опасность для здоровья и может привести к травме.
  - Дети не осознают опасность, связанную с использованием электроприборов. Поэтому необходимо всегда следить за детьми, когда они находятся вблизи работающего прибора.
  - Лицам, которые не ознакомились с инструкцией по эксплуатации прибора, или лицам, находящимся под воздействием медикаментов, алкоголя или наркотиков, не разрешается пользоваться прибором.
  - Храните ароматические масла в недоступном для детей месте, не пытайтесь их выпить, избегайте их контакта с глазами или слизистыми оболочками дыхательных путей. Если подобное все же случится, обратитесь к врачу.
  - Не пользуйтесь прибором, если есть
    - ♦ Повреждения сетевого кабеля,
    - ♦ Повреждения прибора, например, в результате падения.
  - Ремонтные работы разрешается выполнять только квалифицированным специалистам или сервисной службе.

В инструкции по эксплуатации специальные указания по технике безопасности помечены следующими символами:



### **Внимание**

Опасность поражения электрическим током.

Всегда вынимать сетевой штекер перед

- ♦ Снятием поддона,
- ♦ Обслуживанием и чисткой прибора.



### **Осторожно**

Риск повреждения прибора, имущества или ухудшения качества работы прибора например, пролившейся водой.

## Распаковка

Осторожно выньте прибор из картонной коробки и уберите упаковку.

- Проверьте комплектацию прибора с помощью рисунка справа.
- Используйте оригинальную упаковку для хранения, если Вы не пользуетесь прибором в течение всего года.

Все компоненты упаковки изготовлены из экологически чистых материалов и могут быть помещены в соответствующие мусорные контейнеры для утилизации.

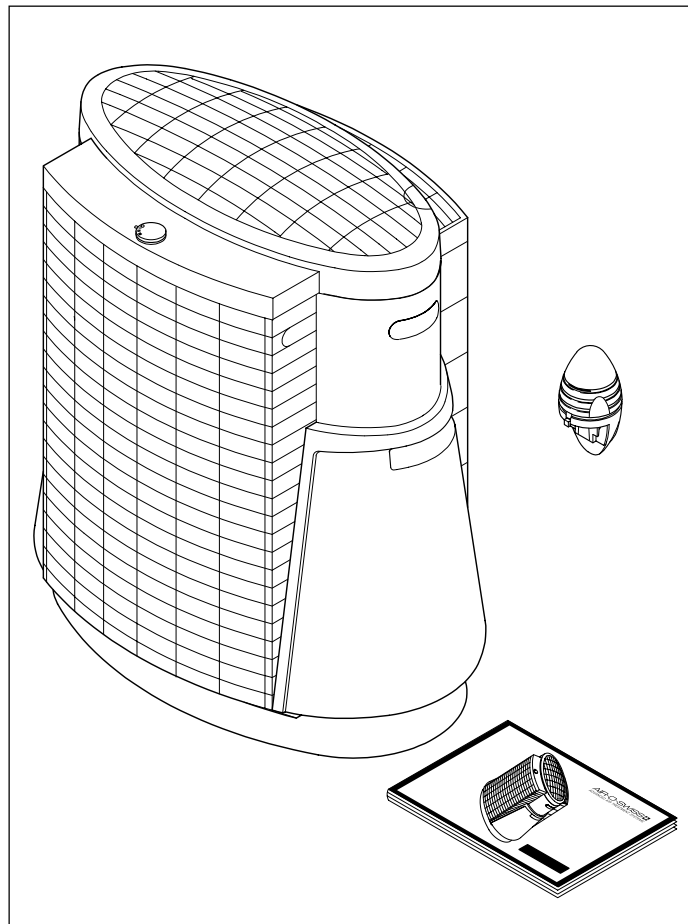

## Установка

Проверьте табличку с техническими данными на нижней стороне прибора, напряжение и частота питающей сети должны соответствовать напряжению и частоте, указанным на табличке. Если они отличаются, не включайте прибор в сеть, обратитесь в Ваш специализированный магазин.

Установите прибор на полу, на ровной сухой поверхности.

Выньте заглушку и вставьте капсулу с ароматическим маслом (а), если Вы хотите его использовать.

- ♦ Удостоверьтесь, что вокруг прибора достаточно свободного пространства для обслуживания и чистки.
- ♦ Для усиления испарения в больших помещениях установите прибор вблизи радиатора отопления (не превышая максимальную температуру 50°C).

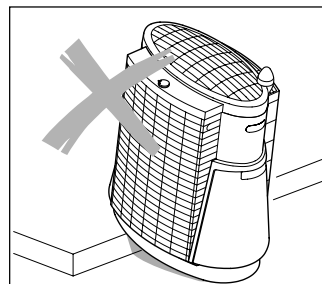
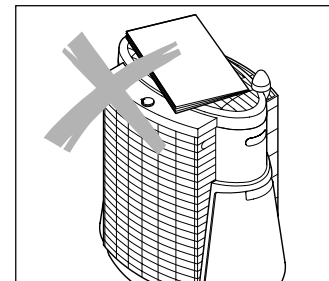
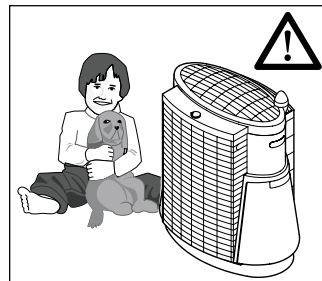
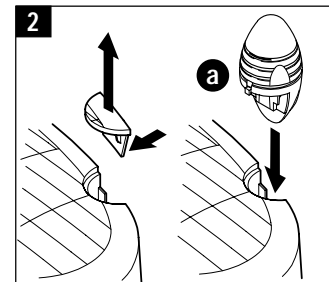
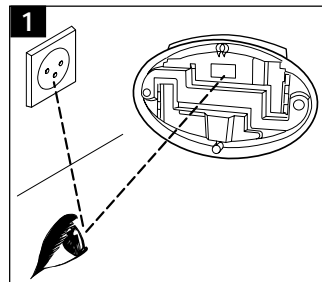

## Заполнение водой емкостей для воды

Заполняйте емкости для воды только свежей, холодной водопроводной водой.



Не заполняйте емкости с созданием давления, например, газированной минеральной водой.



Плотно закрывайте емкости байонетными пробками (b) во избежание протечек воды.

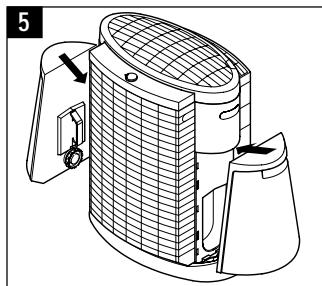
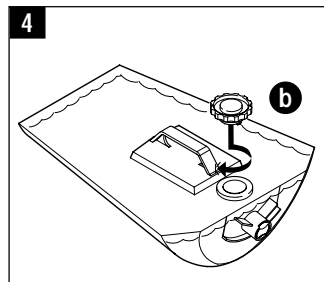
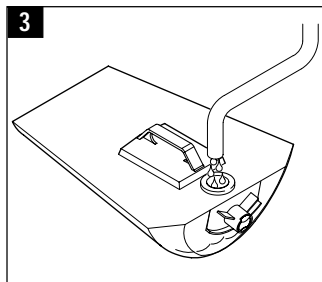
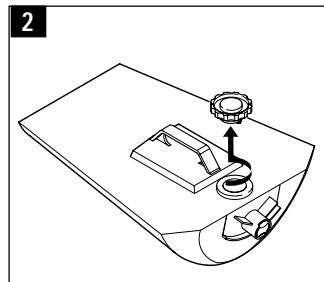
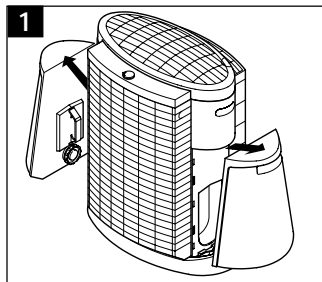

## Пуск в эксплуатацию

Размотайте сетевой кабель и включите прибор в розетку.

Кольцевой индикатор на вращающемся переключателе загорается, как только Вы включаете прибор. На вращающемся переключателе имеется три положения:

- ♦ Положение I: Прибор работает особенно тихо, режим подходит для работы ночью.
- ♦ Положение II: Постоянный режим работы с усиленной циркуляцией воздуха.
- ♦ Положение III: Быстрая очистка и увлажнение с максимальной циркуляцией воздуха.

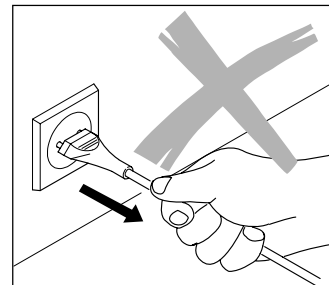
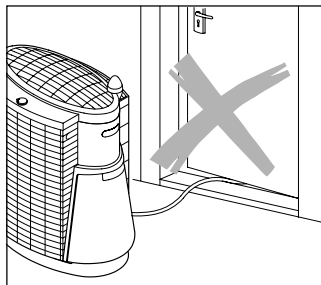
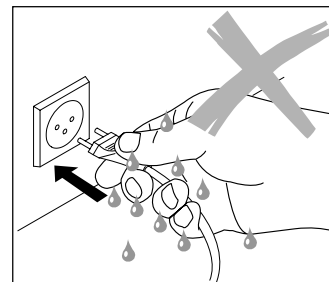
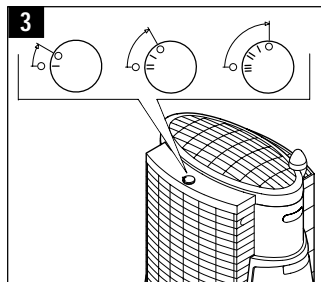
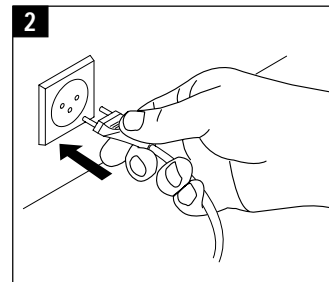
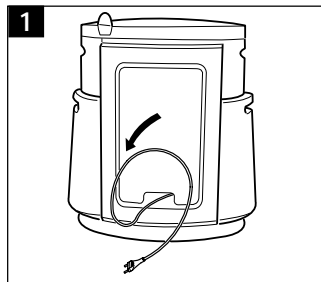

## Использование ароматических масел



Помните, что Вы используете ароматические масла на свой страх и риск. Мы не берем на себя ответственность за возможные ухудшения в работе прибора или причинение ему вреда.

- Выньте из прибора фильтр с активированным углем, чтобы он не снижал эффект от воздействия ароматического масла.
- Нажмите на два углубления (а) в верхней части капсулы для ароматического масла и снимите верхнюю часть капсулы.
- Поместите в верхнюю часть капсулы ватную подушечку, ватный шарик, бумажную салфетку и т. п.
- Смочите ватную подушечку несколькими каплями ароматического масла, (количество зависит от Вашего желания).
- Соотнесите зубчатый выступ (b) в верхней части капсулы с выемкой в нижней части и сожмите обе половинки капсулы до характерного щелчка.

Вставьте обратно фильтр с активированным углем

- Как только закончится ароматическое масло,
- Если Вы убрали ватную подушечку из капсулы.

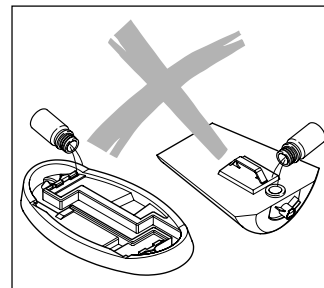
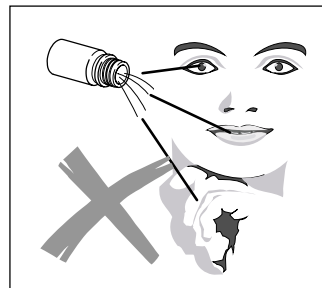
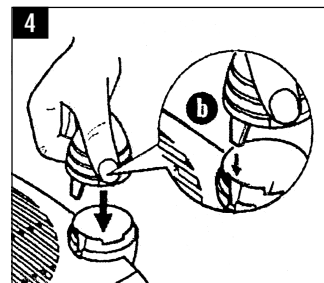
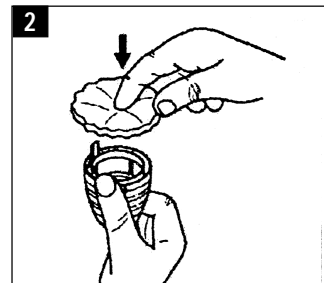
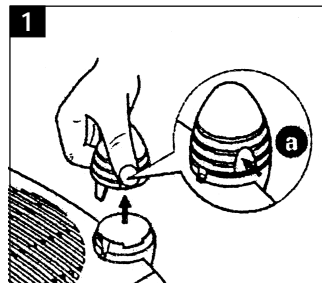



## Замена увлажняющего картриджа - каждые 2-3 месяца



Примеси в воде и воздухе загрязняют увлажняющий картридж в процессе эксплуатации прибора. Регулярная замена увлажняющего картриджа является предпосылкой для гигиеничной и качественной работы прибора!

- ♦ Рекомендуемый срок замены картриджа указан приблизительно.
- ♦ Время от времени проверяйте увлажняющий картридж. В случае сильного загрязнения картриджа или значительного уменьшения производительности прибора (например, из-за жесткости воды), замените увлажняющий картридж раньше номинального срока.
- ♦ Отметьте дату замены картриджа на этикетке (рисунок 5).

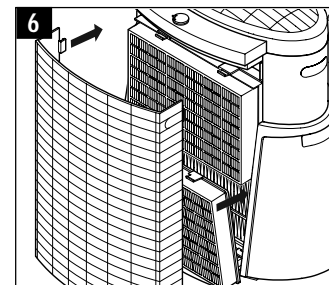
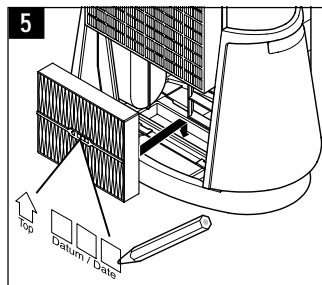
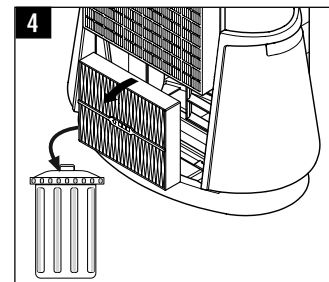
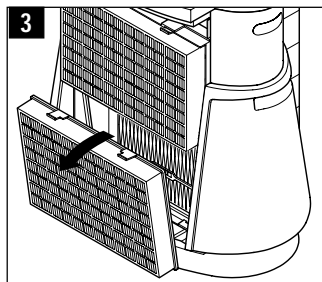
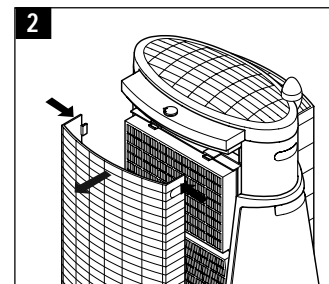
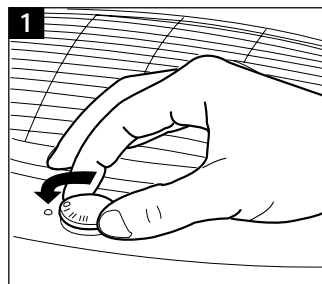

## Замена фильтра с активированным углем - каждые 3-6 месяцев



Регулярная замена фильтра является предпосылкой для гигиеничной и качественной работы прибора!

- Рекомендуемый срок замены фильтра указан приблизительно.
- Если Вы сомневаетесь, ориентируйтесь по запаху: неприятный запах свидетельствует о необходимости замены фильтра.
- Отметьте дату замены фильтра, для этой цели используйте этикетки на фильтре (рисунок 4).

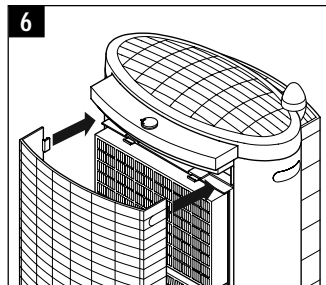
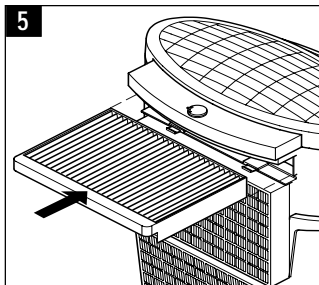
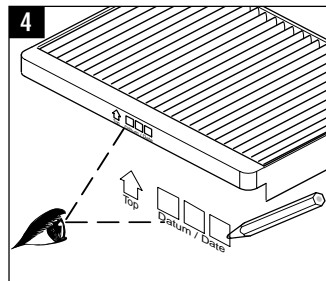
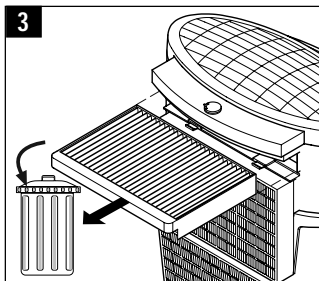
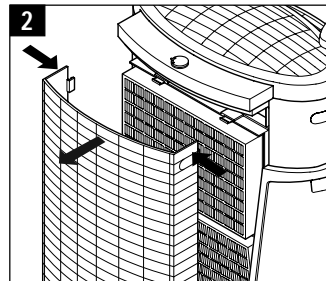
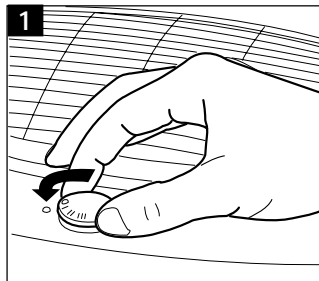

## Замена обоих фильтров HEPA – раз в год



Регулярная замена фильтров является предпосылкой для гигиеничной и качественной работы прибора!  
Всегда меняйте сразу оба фильтра HEPA.

- ♦ Рекомендуемый срок замены фильтров указан приблизительно.
- ♦ Время от времени проверяйте фильтры. Если они заметно обесцветились, то рекомендуется их заменить раньше номинального срока.
- ♦ Отметьте дату замены фильтров, для этой цели используйте этикетки на фильтрах (рисунок 4).

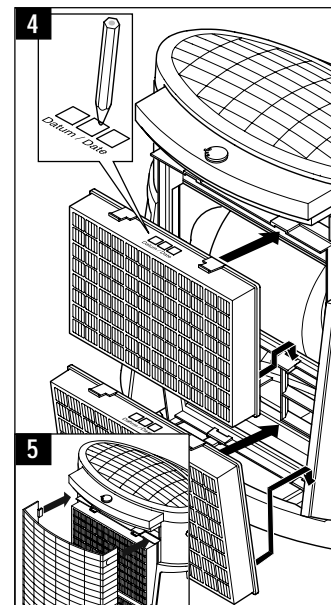
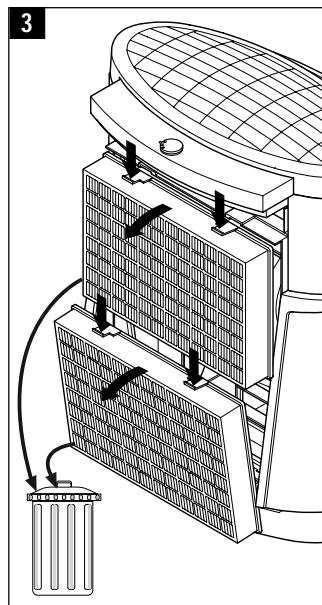
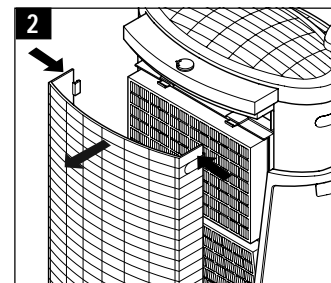
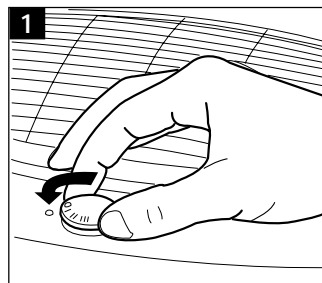

## Чистка прибора - раз в неделю



Регулярная чистка является предпосылкой для гигиеничной и безотказной работы прибора! Необходимо чистить поддон (смотрите стр. 14), если заполненный водой прибор не использовался более одной недели.

Протрите корпус влажной салфеткой, при необходимости используйте средство для чистки пластмасс.

- Прибор можно легко разобрать для чистки без применения инструментов. Для этого слегка нажмите на застёжки на корпусе прибора, обратите внимание на направление стрелок на рисунке.
- Удалите отложения на поддоне прибора с помощью пластмассового или деревянного скребка и любого имеющегося в продаже не агрессивного жидкого моющего средства.

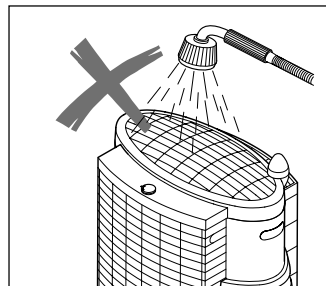
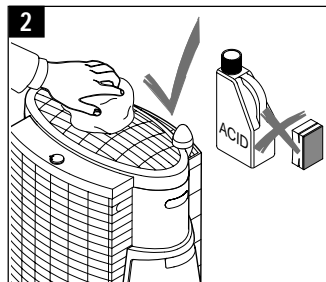
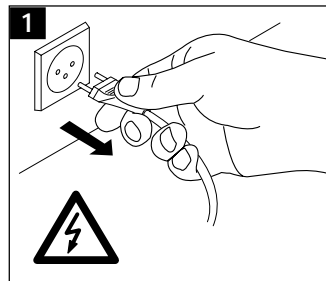

3

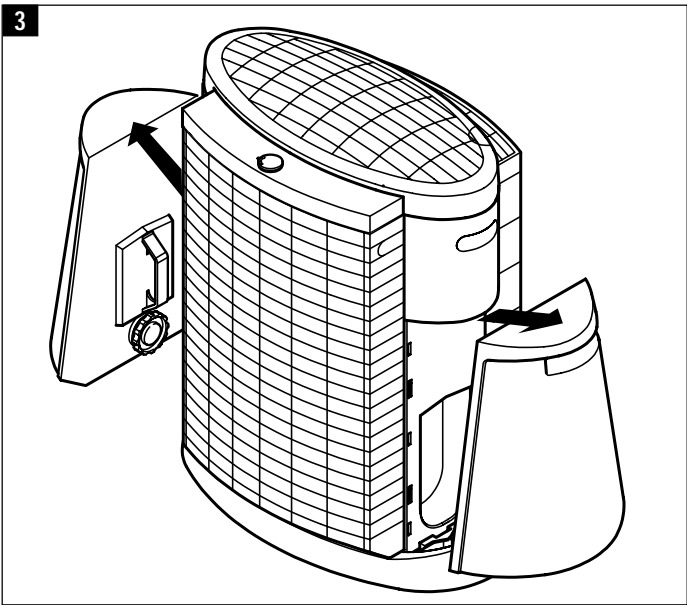

4

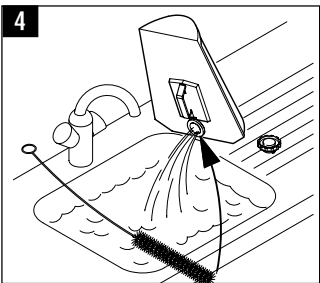



Не промывайте увлажняющий картридж, его можно повредить!

Нажмите на две зажимные пластинки на поддоне прибора в направлении, указанном стрелками, и осторожно снимите верхнюю часть прибора с основания (рисунок 8).

### Сборка

После чистки соберите прибор в обратной последовательности.

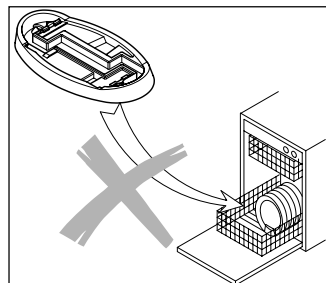
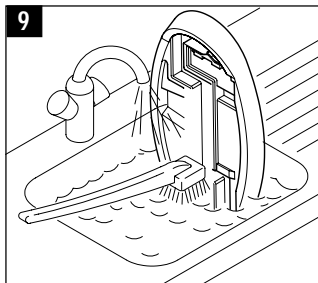
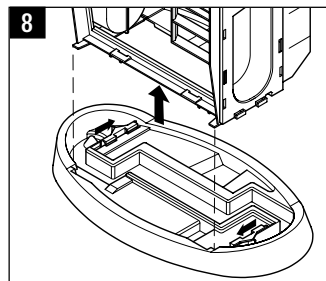
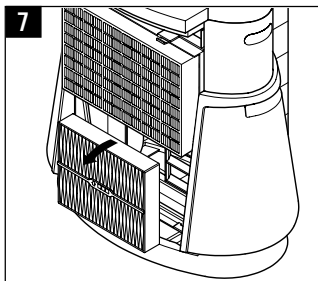
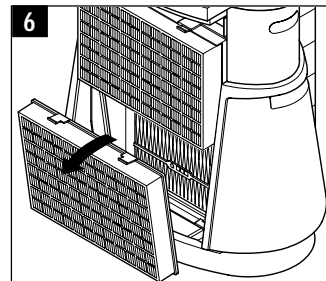
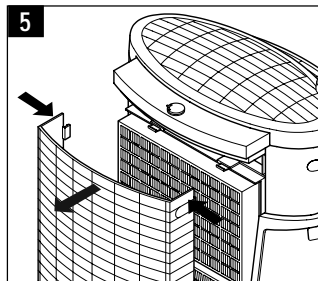

## Уход

При пользовании прибором:

- ♦ Регулярно проверяйте уровень воды в емкостях для воды.
- ♦ Вовремя добавляйте воду.

Раз в три года необходимо менять уплотнения на байонетных пробках для емкостей (смотрите запасные части).

Поврежденные части корпуса можно заказать и заменить самостоятельно. Любой другой ремонт должен осуществляться только квалифицированными инженерами или сервисной службой.

## Устранение неисправностей

Проблема	Возможная причина	Что делать
Двигатель не работает, индикатор на вращающемся переключателе не горит.	Не подключен сетевой кабель. Вращающийся переключатель находится в положении (0).	Подсоединить сетевой кабель к розетке. Поставить вращающийся переключатель в положение (I/II/III).
Двигатель не работает, но индикатор на вращающемся переключателе горит.	Неисправность двигателя.	Обратиться в сервисную службу.
Вращающийся переключатель не поворачивается.	Неисправность вращающегося переключателя.	Обратиться в сервисную службу.
Недостаточное увлажнение воздуха.	Срок службы увлажняющего картриджа истек.	Заменить увлажняющий картридж.
Поддон залит водой.	Уплотнение на пробке в емкости для воды износилось. Протекает емкость для воды.	Заказать новое уплотнение и заменить его. Заменить емкость для воды.
Недостаточная очистка воздуха	Фильтр HEPA забит. Срок службы фильтра с активированным углем истек.	Заменить оба фильтра HEPA. Заменить фильтр с активированным углем.
Трещины или сколы на деталях из пластика.	Повреждение при транспортировке или неправильная эксплуатация.	Заказать запасные части или обратиться в сервисную службу.

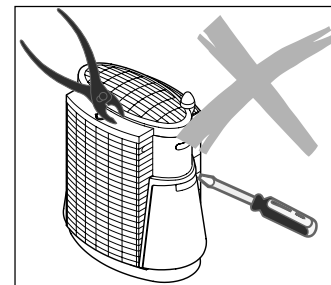
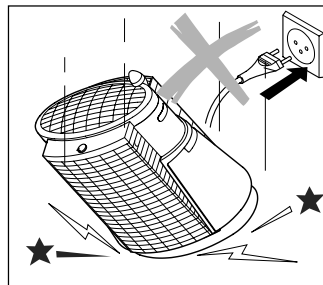
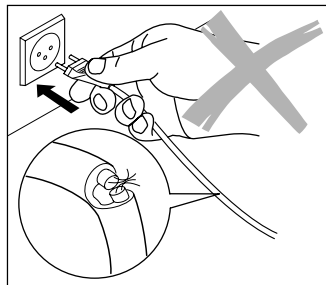

## **Хранение**

Очистите прибор, как описано выше, дайте ему полностью просохнуть.

Выньте увлажняющий картридж, а также фильтры HEPA и фильтр с активированным углем.

Снимите с емкости для воды байонетную пробку и храните ее отдельно, чтобы сберечь уплотнение.

Храните прибор в сухом прохладном месте, желательно в оригинальной упаковке.

---



## Сменные блоки

Увлажняющие картриджи (артикул 2541), фильтры с активированным углем (артикул 2562), фильтры HEPA (артикул 2561) можно приобрести в Вашем специализированном магазине. Там же можно получить информацию о других поставщиках.

## Запасные части

Показанные на рисунке детали Вы можете приобрести через Ваш специализированный магазин и заменить самостоятельно. Разрешается использовать только оригинальные запасные части изготовителя. Остальные ремонтные работы разрешается выполнять только квалифицированным специалистам или сервисной службе. Это также относится к поврежденному сетевому шнуру.

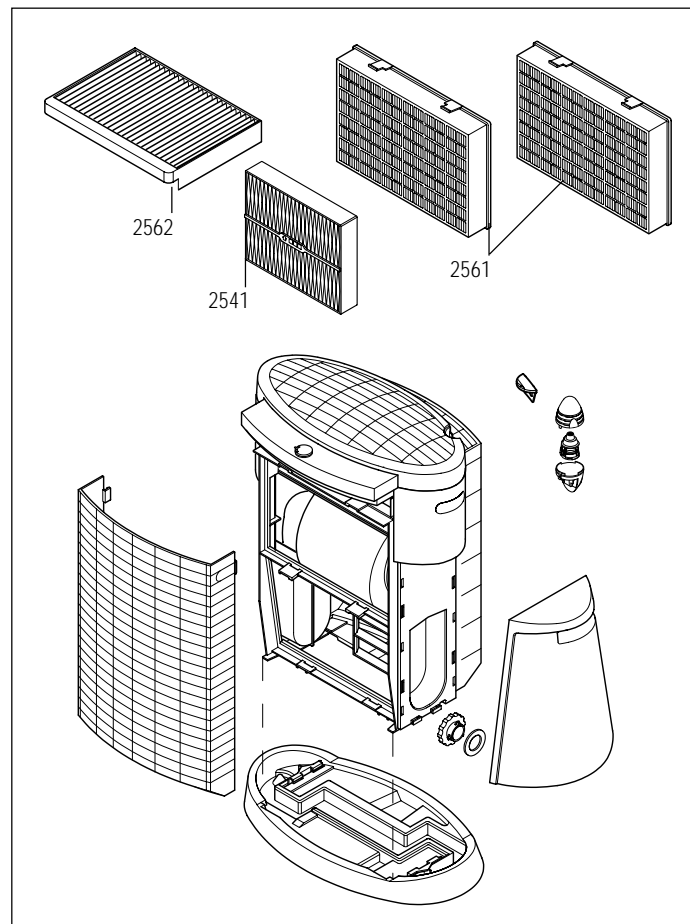

**Технические характеристики****AOS 2071**

Габариты (Д x Ш x В)	550x330x600 мм
Длина шнура	2,6 м
Вес (с фильтром)	9,3 кг
Напряжение в сети	230 Вольт/50 Гц
Потребляемая мощность, положение 1/2/3	20/23/42 Ватт
Циркуляция воздуха с фильтром с активированным углем, положение 1/2/3	105/145/190 м <sup>2</sup> /час
Циркуляция воздуха без фильтра с активированным углем, положение 1/2/3	120/160/220 м <sup>2</sup> /час
Производительность увлажнителя, положение 1/2/3	140/190/250 г/час
Емкость	8,4 л
Пригоден для помещений размером	до 50 м <sup>2</sup>
Шум при работе с фильтром с активированным углем, положение 1/2/3	30/36/43 ДБ
Шум при работе без фильтра с активированным углем, положение 1/2/3	28/36/43 ДБ

**Гарантия**

Условия гарантии определяются нашим представительством в соответствующей стране.

- ♦ Пожалуйста, обращайтесь в сервисный центр, если, несмотря на строгий контроль качества, в приборе обнаруживается дефект.
- ♦ Для предоставления гарантийного обслуживания требуется предъявление заполненного гарантийного талона.

**Правовые указания**

Прибор сертифицирован на соответствие европейским стандартам: 73/23/EWG, 89/336/EWG, 92/31/EWG и Ростест ME01.

Сохраняем за собой право на внесение технических изменений. Инструкция по эксплуатации защищена законом об авторских правах.