

AIR-O-SWISS+
ADVANCED AIR TREATMENT SYSTEMS



ТЕРМОМИР
тепло - это просто

115068, г. Москва, Пересветов пер., д.1, к.2
тел. (495) 646-11-99 многоканал.; факс (495) 675-00-46
www.thermomir.ru; www.magtepla.ru

Мойка воздуха

AOS 2055



ME01

Istruzioni per l'uso

it

Instrucciones para el uso

es

Инструкция по эксплуатации

ru

Предисловие

Поздравляем Вас с приобретением увлажнителя-очистителя воздуха **AOS 2055**.

Знаете ли вы, что слишком сухой воздух помещений:

- ♦ Высушивает слизистые оболочки дыхательных путей, а также вызывает растрескивание губ и жжение в глазах?
- ♦ Способствует инфицированию и заболеванию дыхательных путей?
- ♦ Приводит к утомлению, усталости и рассеянности?
- ♦ Угнетающе действует на домашних животных и комнатные растения?
- ♦ Способствует образованию пыли и накоплению статического электричества текстильных изделий из искусственного волокна, ковров и пластиковых полов?
- ♦ Повреждает деревянную мебель и паркетные полы?
- ♦ Расстраивает музыкальные инструменты?

Советы по применению

Использование увлажнителей воздуха особенно целесообразно в зимнее время, однако не заменяет собой регулярных проветриваний жилых помещений. Рекомендуемая относительная влажность воздуха 40-60%

Описание прибора

Мойка воздуха **AOS 2055**:

- очищает и увлажняет воздух без использования сменных фильтрующих элементов,
 - работает бесшумно в двух режимах мощности,
 - пригоден для помещений площадью до 50 м²,
 - изготовлен из высококачественных компонентов с длительным сроком службы,
 - благодаря предварительной ионизации воздуха обладает высокой очистительной способностью. Отдельные частицы пыли ионизируются (заряжаются) и вследствие этого лучше удерживаются на увлажняющих дисках.
- Воздух, поступающий в прибор, проходит через систему вращающихся увлажняющих дисков, наполовину погруженных в воду. Пыль, микрочастицы и примеси удерживаются на дисках и затем оседают в поддоне, а воздух выходит чистым и увлажненным – так в природе воздух промывается дождевой водой.

Увлажнение воздуха происходит по принципу автоматического саморегулирования (холодное испарение). Поэтому мойка воздуха создает оптимальную влажность воздуха без применения дополнительных приборов управления.

Ионный серебряный стержень (Ionic Silver Stick (ISS))

Для поддержания чистоты воды в приборе, новый инновационный ISS использует антибактериальное действие серебра, которое эффективно против более чем 650 типов бактерий и вирусов.

Указания по безопасности

- ♦ Перед вводом прибора в эксплуатацию следует ознакомиться с настоящей инструкцией, а также сохранить ее в качестве справочника для последующего использования.
- ♦ Прибор следует применять только в жилых помещениях и при соблюдении специфицированных технических условий. Ненадлежащее применение устройства может создать угрозу здоровью и жизни.
- ♦ Дети могут не осознавать опасность при обращении с электрооборудованием. Поэтому не оставляйте детей без надзора, когда они находятся вблизи прибора.
- ♦ К обслуживанию прибора не допускаются лица, не ознакомленные с инструкцией по эксплуатации, дети, а также лица, находящиеся под влиянием медицинских препаратов либо в состоянии алкогольного или наркотического опьянения.

Специальные указания по безопасности отмечены в инструкции по эксплуатации следующими условными обозначениями:



Внимание

Опасность поражения электрическим током.
Перед выполнением операций по обслуживанию и чистке прибора или его переносе обязательно извлечь сетевой штекер из розетки и слить воду.



Осторожно

Не допускать повреждений прибора, например, при сливании воды.

Estrazione dall'imballaggio

- Estrarre con cautela l'Air Washer dall'imballaggio; la parte superiore è soltanto appoggiata sulla vaschetta.



Rimuovere **tutte** le strisce di cartone dal pacchetto dei dischi (5).

- Conservare l'imballaggio originale per conservare l'Air Washer se non lo si utilizza tutto l'anno.
- Tutti i componenti dell'imballaggio sono costituiti da materiali ecologici e possono essere avviati al riciclaggio nelle apposite strutture presenti in loco.

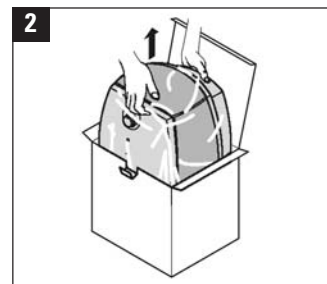
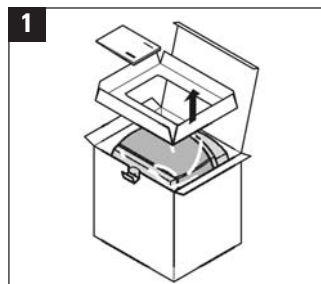

Desembalar

- Sacar el Air Washer con cuidado del embalaje; la parte superior va simplemente sobre la bandeja inferior.



Quitar **todas** las tiras de cartón del paquete de discos (5).

- Utilice el embalaje original para guardar el Air Washer si no lo emplea durante todo el año.
- Todos los componentes del embalaje son ambientalmente aceptables y se pueden llevar a los puestos municipales de recogida de residuos correspondientes.

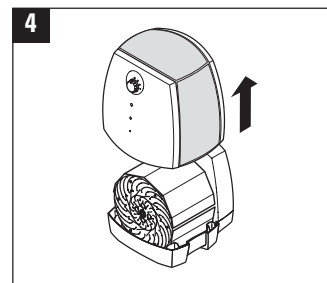
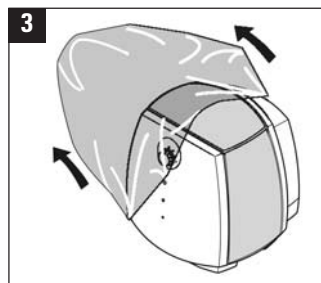

Распаковка

- Осторожно извлечь прибор из упаковки, верхнюю часть вставлять в поддон только в освобожденном от картона состоянии.



Удалить все полосы картона с пакета с дисками (5).

- Для хранения прибора используйте только оригинальную упаковку, если вы используете его не весь год.
- Все элементы упаковки сделаны из экологически чистых материалов и могут утилизироваться в соответствующие мусорные контейнеры.

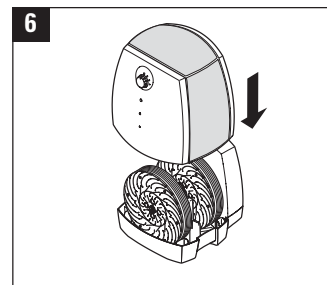
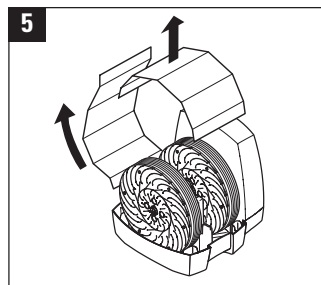

Posizionamento

Controllare i dati per il collegamento alla rete elettrica riportati sulla targhetta. Collocare l'Air Washer sul pavimento oppure su una superficie piana e asciutta all'interno dell'ambiente.

- ♦ La targhetta si trova sul fondo della vaschetta (a).
- ♦ Garantire una buona accessibilità e uno spazio sufficiente per la manutenzione e pulizia dell'Air Washer.
- ♦ Per una maggiore evaporazione in ambienti grandi, collocare l'Air Washer nelle vicinanze di un corpo riscaldante (non superare la temperatura max. di 50 °C).

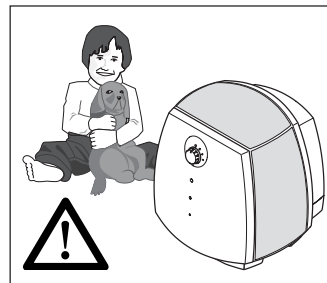
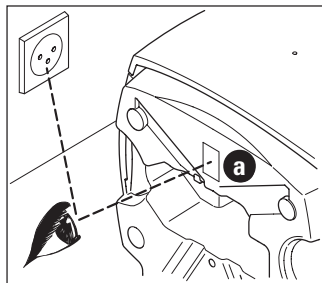

Instalación

Verificar las especificaciones del rótulo del aparato sobre conexión a la red. Colocar el Air Washer en el suelo o sobre una superficie plana y seca de la habitación.

- ♦ El rótulo se encuentra en la parte de abajo de la bandeja inferior (a).
- ♦ Procure que haya fácil acceso al Air Washer y espacio suficiente para realizar el mantenimiento y la limpieza.
- ♦ Para conseguir una mayor evaporación en habitaciones grandes, situar el Air Washer cerca de un radiador (no sobrepasar la temperatura máx. de 50 °C).

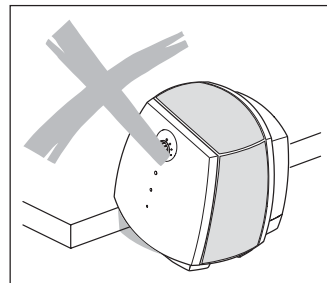
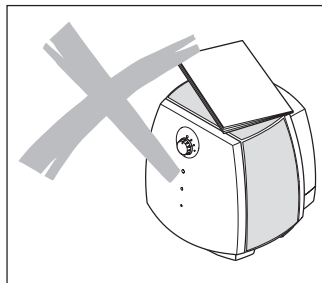

Подготовка к работе

Проверить условия сетевого подключения на соответствие с данными, приведенными на табличке.

Установить прибор на пол или другую ровную, сухую поверхность в помещении.

- ♦ Табличка расположена на нижней стороне поддона (a).
- ♦ Обеспечить свободный доступ к прибору, а также достаточное количество места для обслуживания.
- ♦ Для повышения интенсивности испарения в больших помещениях устанавливайте увлажнитель вблизи нагревательных приборов (максимальная температура не должна превышать 50°C).

Cavo

La lunghezza totale del cavo è di 2 m, ma può essere regolato in base alle esigenze individuali.

- ♦ Aprire il coperchio (a)
 1. Inserire il cacciavite (nel foro all'uopo previsto).
 2. Premere verso l'esterno.
 3. Spingere verso l'alto.
- ♦ Estrarre il cavo dal vano portacavo.
- ♦ Regolare il cavo tirandolo/spingendolo.
- ♦ Conservare il resto del cavo nel vano portacavo.

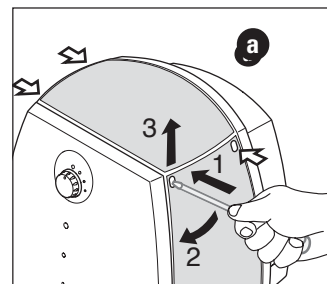
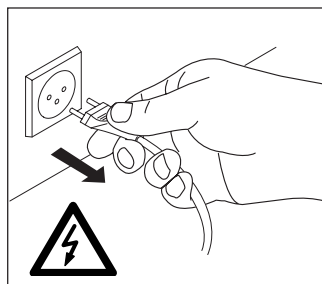

Cable

La longitud total del cable es de aprox. 2 m, sin embargo se la puede ajustar individualmente.

- ♦ Abrir la tapa (a)
 1. Introducir el destornillador (en el orificio previsto para este fin).
 2. Presionar hacia fuera
 3. Empujar hacia arriba
- ♦ Sacar el cable de la caja de cable
- ♦ Ajustar el cable sacando /empujando
- ♦ Guardar el cable sobrante en la caja de cable

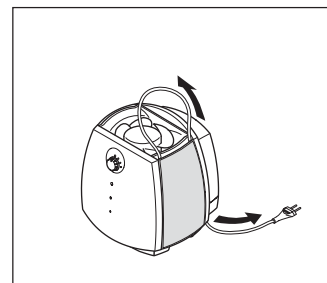
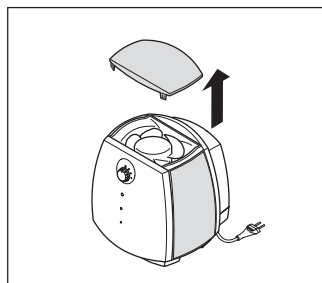

Кабель

Общая длина кабеля примерно 2м, однако может регулироваться индивидуально.

- ♦ Снять крышку (a)
 1. Вставить отвертку (в специально предусмотренное для этой цели отверстие)
 2. Нажать отверткой наружу
 3. Толкнуть отверткой вверх
- ♦ Вытянуть кабель из кабельного отделения
- ♦ Остаток кабеля разместить в кабельном отделении

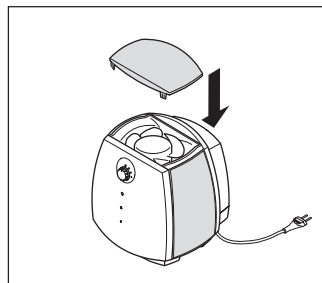

Riempimento dell'acqua

Riempire il serbatoio dell'acqua con acqua corrente pulita e fredda.



Non mettere il serbatoio dell'acqua sotto pressione, ad es. riempiendolo con acqua minerale addizionata di anidride carbonica. Non aggiungere all'acqua oli eterei o profumi; in questo modo il materiale plastico potrebbe scolorirsi o danneggiarsi. Chiudere completamente il tappo a vite (b) per evitare che l'acqua fuoriesca dal serbatoio.

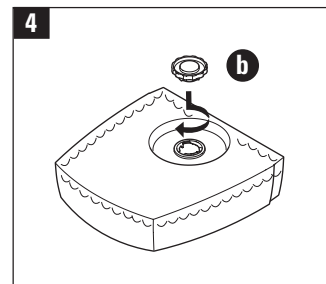
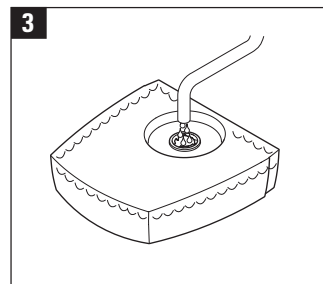
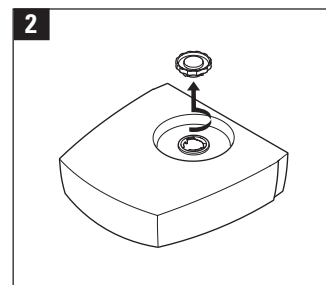
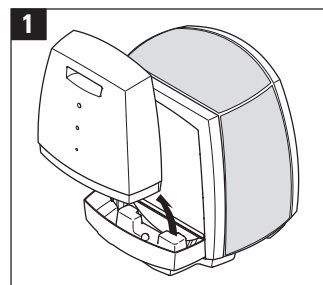

Llenado de agua

Llenar el depósito de agua únicamente con agua fría del grifo.



No someter a presión el depósito de agua, p.ej. introduciendo agua mineral con gas. No añadir aceites etéricos o sustancias aromáticas; eso podría decolorar y dañar el material de plástico. Cerrar el cierre de bayoneta completamente para evitar un derrame del depósito de agua.

Наполнение водой

Бак для воды наполнять только свежей холодной водопроводной водой.



Не подвергать давлению бак для воды, например, при заполнении его минеральной водой, содержащей углекислоту. Не добавлять в воду эфирные масла или ароматизаторы, пластмасса может изменить окраску и повредиться. Полностью закрыть отверстие пробкой 4(b), чтобы избежать утечки воды из резервуара.

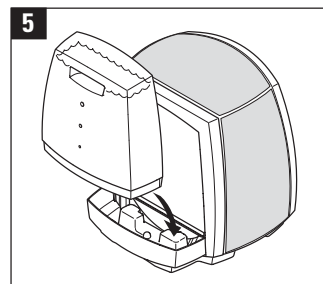

Messa in funzione

Collegare l'Air Washer alla rete elettrica, posizionare l'interruttore sul livello •

- a seconda delle necessità.

La lampadina verde (LED) si illumina.

Per spegnere l'apparecchio posizionare l'interruttore sul livello 0.

L'Air Washer

- nella modalità notturna (livello •) funziona in modo particolarmente silenzioso,
- nella modalità normale (livello ●) produce l'umidificazione massima.

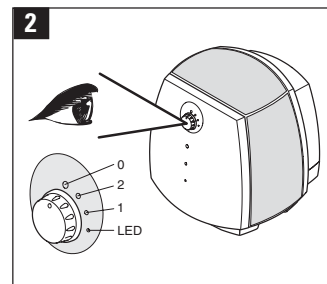
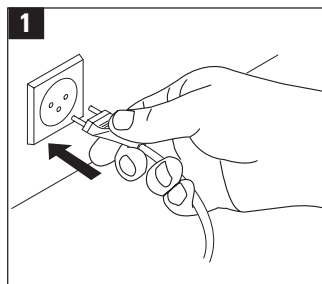

Puesta en marcha

Conectar el Air Washer a la red eléctrica y colocar el interruptor giratorio en la posición • o ● según necesidad.

El piloto verde (LED) se enciende.

Para desconectar el aparato, colocar el interruptor giratorio en la posición 0.

El Air Washer

- es especialmente silencioso cuando funciona en el modo nocturno (Posición •),
- alcanza el máximo grado de humidificación cuando funciona en el modo normal (Posición ●).

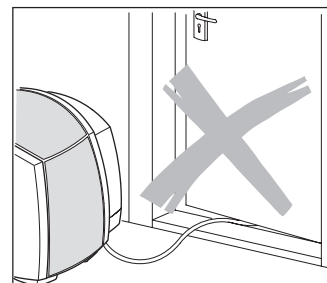
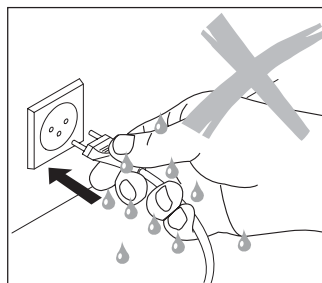

Ввод в эксплуатацию

Включить прибор в сеть. Переключатель, в зависимости от необходимости, установить в положение • или ●.

Загорится зеленая лампочка (светодиод LED).

Для выключения прибора перевести переключатель в положение 0.

В ночном режиме (положение •) прибор работает особенно бесшумно, а в нормальном режиме (положение ●) достигает максимальной интенсивности увлажнения и очистки воздуха.

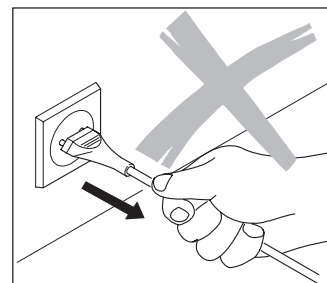
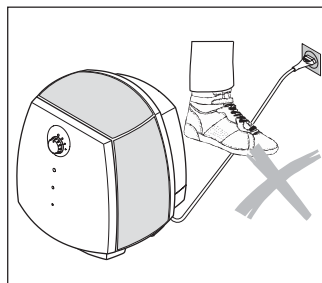

Conservazione del grado di purezza dell'acqua

La conservazione del grado di purezza dell'acqua avviene tramite uno Ionic Silver Stick. Quest'ultimo utilizza l'effetto antimicrobico dell'argento (l'argento agisce contro più di 650 tipi di batteri e virus).

Lo Ionic Silver Stick trasferisce all'acqua quantità di argento esattamente dosate per un lungo periodo di tempo (ca. 2 anni).

Il sistema è esente da manutenzione.

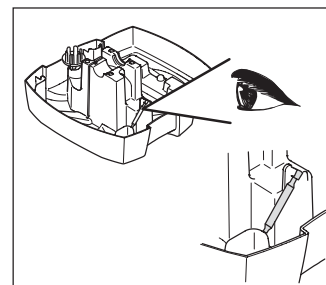

it

Depuración del agua

La depuración del agua se realiza mediante el Ionic Silver Stick, aprovechando el efecto antibacteriano de la plata (la plata es eficaz contra 650 tipos de bacterias y gérmenes).

El Ionic Silver Stick desprende, durante un período de tiempo largo (aprox. 2 años), una cantidad exactamente dosificada de iones de plata al agua.

El sistema no requiere mantenimiento.

es

ru

Поддержание воды в чистом состоянии

Поддержание воды в чистом состоянии обеспечивается Ионным серебряным стержнем (Ionic Silver Stick (ISS)), насыщающим воду ионами серебра.

Приемущества ISS:

- ♦ автоматическое регулирование, передозировка невозможна
- ♦ отсутствие химических добавок
- ♦ самообновление и отсутствие необходимости в обслуживании
- ♦ срок службы до 1 года
- ♦ отсутствие потребления энергии
- ♦ простота применения без необходимости технических знаний

Profumi

Nella vaschetta è presente uno speciale serbatoio di profumi. In questo serbatoio si può inserire un batuffolo di cotone imbevuto di profumo.



Introdurre i profumi solo nel serbatoio all'uopo previsto!

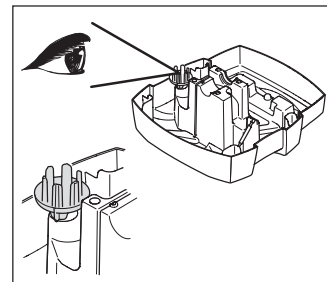

Sustancias aromáticas

La bandeja está equipada con un contenedor especial para sustancias aromáticas. En este contenedor se puede colocar un disco de algodón impregnado con sustancias aromáticas.



Solo introducir sustancias aromáticas en el contenedor previsto para este fin.

Ароматизация

В поддоне прибора находится специальная емкость для ароматических веществ. В эту емкость можно вложить ватный тампон, пропитанный ароматическими веществами.



Ароматические вещества заливать только в специально предназначенную для этого емкость!
Не добавлять ароматические вещества в воду!

Pulizia – ogni 2 settimane serbatoio dell'acqua e vaschetta ogni 4 settimane dischi umidificatori

Pulire prima l'involucro con un panno umido, se necessario utilizzare un detergente per plastica.

- ♦ La regolare pulizia costituisce il presupposto per un funzionamento igienico, privo di anomalie.
- ♦ Gli intervalli di pulizia consigliati dipendono dalla qualità dell'aria e dell'acqua nonché dalla durata di funzionamento.
- ♦ L'Air Washer può essere smontato per la pulizia con sole poche operazioni e senza usare attrezzi.



Svuotare completamente e pulire l'Air Washer, pieno d'acqua, se non viene usato per più di una settimana.

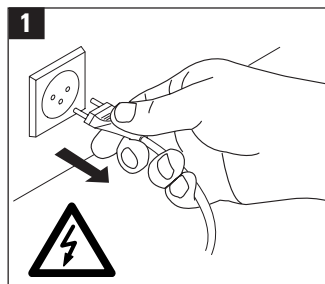

Limpieza – cada 2 semanas el depósito de agua y la bandeja inferior cada 4 semanas los discos humidificadores

Limpiar primero la carcasa del aparato con un paño húmedo y secarla; si es necesario, utilizar un producto limpiador para plásticos.

- ♦ La limpieza periódica del aparato es indispensable para que funcione con higiene y sin molestias.
- ♦ Los intervalos recomendados para la limpieza dependen de la calidad del aire y del agua así como del tiempo de funcionamiento del aparato.
- ♦ Para su limpieza, el Air Washer se puede desmontar fácilmente.



Vaciar por completo el Air Washer y limpiarlo siempre que el aparato haya estado con agua más de una semana sin funcionar.

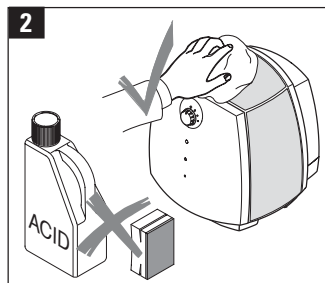

Чистка – каждые 2 недели очищать бак для воды и поддон, каждые 4 недели – увлажняющие диски

Сначала прочистить корпус с помощью влажной салфетки, а затем вытереть корпус насухо, в случае необходимости использовать чистящие средства для пластмассы.

- ♦ Регулярная чистка прибора является предпосылкой его гигиеничной и безупречной работы.
- ♦ Рекомендованные интервалы для выполнения чистки прибора зависят от качества воздуха и воды, а также от длительности эксплуатации.
- ♦ Для разборки прибора, с целью его чистки, требуется выполнить небольшое количество операций.



Прибор необходимо подвергнуть обязательной чистке, если, будучи заполненным водой, он не использовался более одной недели.

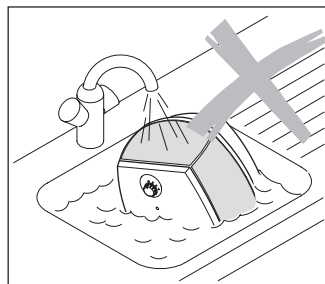

Pulizia del serbatoio dell'acqua e della vaschetta

Pulire una o due volte l'anno l'interno della parte superiore dell'apparecchio con un panno umido (7).

Pulizia del ventilatore

Sotto il coperchio è presente il ventilatore che può essere pulito con un panno umido a seconda delle necessità (10).

Limpeza del depósito de agua y de la bandeja inferior

Limpiar el interior de la parte superior de la carcasa una a dos veces al año con un paño húmedo (7).

Limpeza del ventilador

Debajo de la tapa se encuentra el ventilador que se puede limpiar con un paño húmedo según necesidad (10).

Чистка корпуса

Верхнюю часть корпуса чистить с внутренней стороны влажной салфеткой 1-2 раза в год (7).

Чистка вентилятора

Под крышкой находится вентилятор, который при необходимости можно прочищать влажной салфеткой (10).

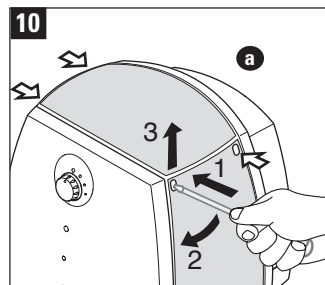
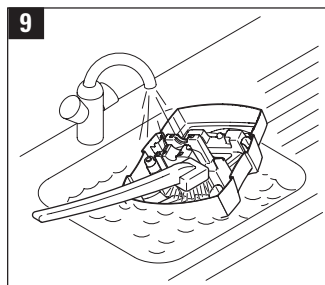
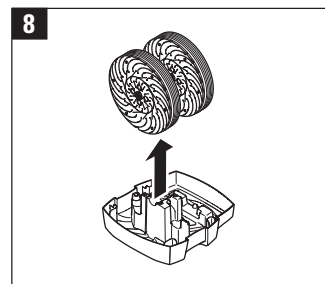
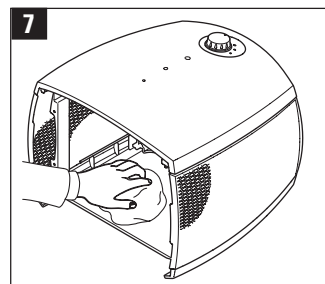
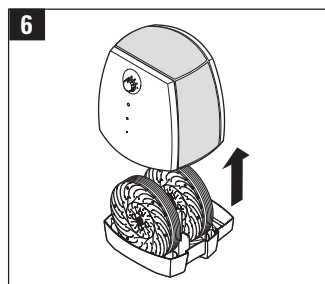
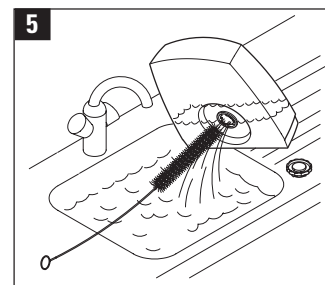
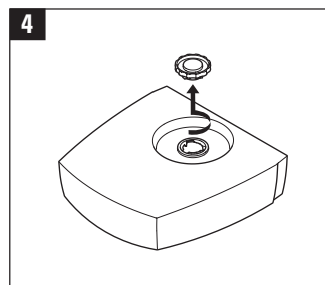
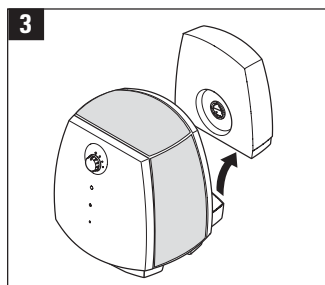

- Prima di eseguire la pulizia, rimuovere lo Ionic Silver Stick dalla vaschetta.
- Rimuovere i residui di sporczia dalla vaschetta con una spazzola di plastica di legno e un detergente diluito del tipo comunemente reperibile in commercio.

Pulizia dei dischi umidificatori

Versare un prodotto decalcificante, del tipo comunemente disponibile in commercio, nella vaschetta piena d'acqua e lasciarlo agire; ruotare alcune volte manualmente il pacchetto di dischi. Svuotare la vaschetta e sciacquare assieme al pacchetto di dischi.

Avvertenza: un leggero strato di calcare sui dischi aumenta la capacità di umidificazione!

- Quitar el Ionic Silver Stick de la bandeja de fondo antes de realizar la limpieza.
- Elimine los depósitos de la bandeja de fondo con un cepillo de plástico o de madera y un detergente comercial diluido.

Limpieza de los discos de humectación

Verter un producto descalcificador comercial en la bandeja de fondo llenada de agua y dejarlo actuar. Girar el paquete de discos varias veces a mano. Vaciar la bandeja de fondo y aclararla conjuntamente con el paquete de discos.

Nota: Una fina capa de cal en los discos aumenta la potencia de humectación.

- Перед очисткой удалить из поддона источник ионов серебра Ionic Silver Stick.
- С помощью пластмассовой или деревянной щетки и обычного моющего средства удалить отложения из поддона.

Чистка увлажнительных дисков

Засыпать обычное средство для удаления накипи в наполненный водой поддон прибора и оставить на некоторое время; несколько раз повернуть ручную пакет с дисками. Слить воду и прополоскать поддон вместе с пакетом дисков.

Примечание: легкий налет извести на дисках повышает интенсивность увлажнения.

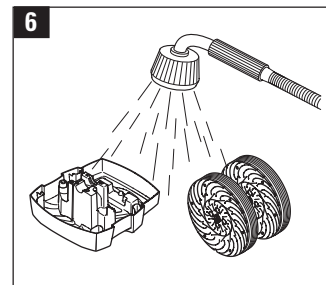
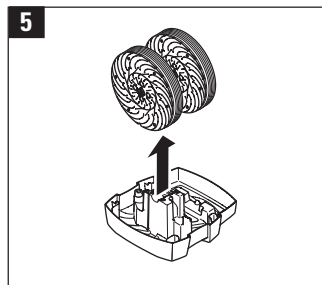
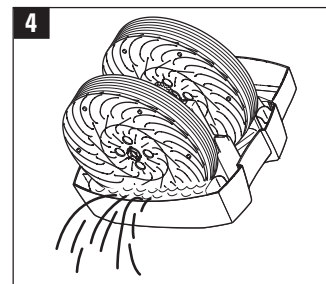
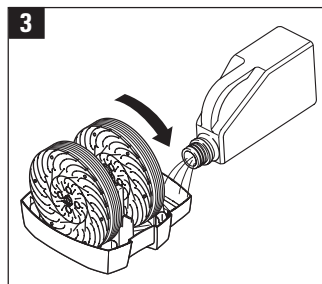
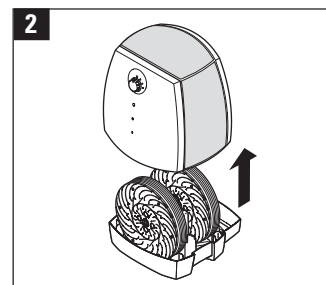
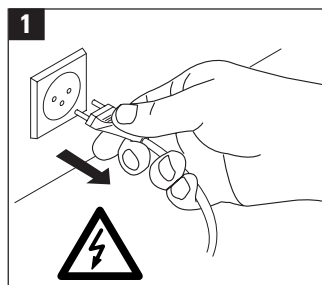

Pulizia dei dischi umidificatori (continuazione)

Per la pulizia dei singoli dischi umidificatori: allentare i tappi a vite (a) e rimuovere i dischi umidificatori (b).



Quando si introduce il pacchetto di dischi nella lavastoviglie, fare attenzione a non piegare o inceppare i dischi e a non riscaldarli a temperature superiori ai 55 °C – i dischi umidificatori altrimenti potrebbero deformarsi. Non usare detergenti idrorepellenti.

- Tutti gli altri componenti sono resistenti al lavaggio in lavastoviglie.
- La ruota dentata può essere montata solo in una posizione.
- Il pacchetto dei dischi e l'Air Washer vanno riassemblati dopo la pulizia seguendo le istruzioni in senso contrario.

Avvertenza: i tappi a vite possiedono due posizioni. Attenzione: non girare eccessivamente!

Limpeza de los discos de humectación (sigue)

Para limpiar discos de humectación individuales: Soltar el cierre giratorio (a) y sacar los discos uno por uno (b).



No torcer o apretar los discos al colocarlos en el lavavajillas y en ningún caso calentarlos por encima de 55 °C – en caso contrario los discos de humectación podrían deformarse. No utilizar un detergente hidrófugo.

- El resto de las piezas no es apto para lavavajillas.
- La rueda dentada sólo se puede montar en una posición.
- Después de la limpieza, volver a montar el paquete de discos y el Air Washer en orden inverso.

Nota: Los cierres giratorios tienen dos posiciones de enclavamiento. Importante: ¡No forzarlos!

Чистка увлажнительных дисков (продолжение)

Для чистки отдельных увлажнительных дисков: отвинтить поворотные крепления (а), затем снять по отдельности диски (b).



В случае мойки увлажняющих дисков в посудомоечной машине не сгибать и не зажимать их. Не повышать температуру свыше 55°C – в противном случае диски могут деформироваться (пожалуйста, соблюдайте инструкцию по эксплуатации Вашей посудомоечной машины). Не применять водоотталкивающие моющие средства.

- Все прочие детали не пригодны для мойки в посудомоечной машине.
- Зубчатое колесо устанавливается только в одно фиксированное положение.
- Очиститель воздуха и пакет дисков собирать после чистки в обратной последовательности.

Указание: поворотные крепления имеют два фиксированных положения. Внимание: не перекручивать!

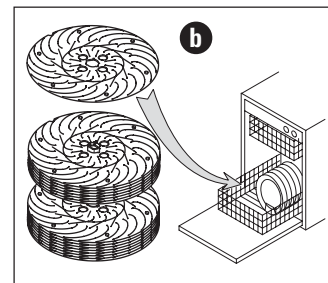
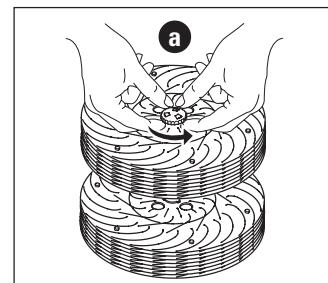
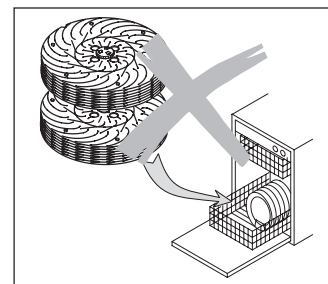

Riparazione dei guasti

Problema

Nessun funzionamento.

Rumore strisciante.

Nessuna umidificazione.

Causa possibile

Cavo di rete non collegato.
Interruttore sulla posizione (0).

Pacchetto dei dischi non correttamente inserito nella vaschetta.

Dischi piegati.

Pacchetto dei dischi non correttamente inserito nella vaschetta.

Assenza di acqua nella vaschetta.

Rimedio

Collegare il cavo di rete alla presa.
Interruttore sulla posizione (●/●).

Inserire correttamente il pacchetto dei dischi.

Sostituire i dischi.

Inserire correttamente il pacchetto dei dischi.

Riempire il serbatoio dell'acqua.

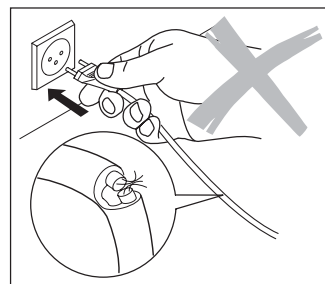

Solución de problemas

Problema

No funciona.

Ruido agudo.

No humidifica.

Causa posible

El cable no está enchufado a la red.
Interruptor giratorio en posición (0).

El paquete de discos no está bien colocado en la bandeja inferior.

Discos torcidos.

El paquete de discos no está bien colocado en la bandeja inferior.

No hay agua en la bandeja inferior.

¿Qué hacer?

Enchufar el cable a la red.
Interruptor giratorio en posición (●/●).

Colocar bien el paquete de discos.

Sustituir discos.

Colocar bien el paquete de discos.

Rellenar el depósito de agua.

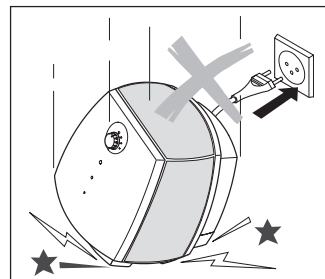

Устранение неполадок

Неполадка

Прибор не работает.

Прерывистый шум.

Увлажнения не происходит.

Возможные причины неполадок

Не подсоединен сетевой кабель.
Переключатель в положении (0).

Пакет дисков вставлен неправильно.

Диски изогнуты.

Пакет дисков вставлен неправильно.

Нет воды в поддоне.

Способ устранения

Включить кабель в розетку сети.
Установить переключатель в положение (●/●).
Правильно вставить пакет дисков.

Заменить диски.

Правильно вставить пакет дисков.

Долить воду в бак для воды.

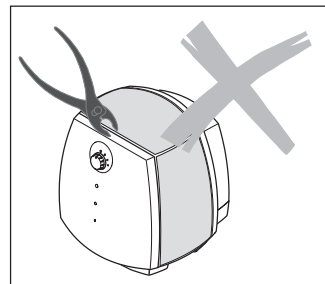

Conservazione

Svuotare il serbatoio dell'acqua.

Pulire l'Air Washer come descritto e lasciarlo asciugare completamente.

Rimuovere il tappo a vite dal serbatoio dell'acqua e conservare separatamente per ridurre l'usura della guarnizione.

Conservare l'Air Washer di preferenza nell'imballaggio originale in un luogo asciutto, non troppo caldo.

Almacenamiento

Vaciar el depósito de agua.

Limpia el Air Washer como se ha descrito y dejar que se seque totalmente.

Quitar el cierre de bayoneta del depósito de agua y guardarlo por separado para proteger la junta.

Guardar preferentemente el Air Washer dentro del embalaje original en un lugar seco y no demasiado caliente.

Хранение

Опрожнить бак для воды.

Прибор очистить, как описано выше, и полностью просушить.

Извлечь из бака для воды пробку и хранить ее отдельно, чтобы лучше сохранились уплотнители.

Хранить прибор предпочтительно в его оригинальной упаковке и в сухом, прохладном месте.

Smaltimento

Per uno smaltimento corretto, consegnare l'Air Washer non più in uso al proprio rivenditore autorizzato.

- ♦ Altre informazioni per lo smaltimento potranno essere richieste alle amministrazioni comunali o cittadine.

Eliminación

Cuando el Air Washer ya no sirva, entréguelo a su distribuidor para una correcta eliminación.

- ♦ El ayuntamiento de su localidad le informará sobre otras posibilidades para la recogida y tratamiento de este tipo de residuos.

Parti di ricambio

Le parti di ricambio qui indicate possono essere acquistate presso il rivenditore specializzato e possono essere sostituite in proprio. Possono essere utilizzate solo parti di ricambio originali del costruttore.



Tutte le altre riparazioni possono essere eseguite soltanto da personale specializzato o dal servizio assistenza clienti. Tale avvertenza vale anche per i cavi di rete difettosi.

it

Piezas de repuesto

Los repuestos que aparecen en el dibujo se adquieren en comercios especializados y usted mismo los puede sustituir en el Air Washer. Sólo se pueden utilizar los repuestos originales del fabricante.



Cualquier otra reparación, incluida la del cable dañado, ha de ser realizada por especialistas o por el Servicio de Posventa.

es
ru

Запасные детали

Необходимые запчасти вы сможете приобрести через Ваш специализированный магазин и самостоятельно произвести их замену. Разрешается использовать только оригинальные запчасти фирмы-производителя.



Все другие ремонтные работы могут выполняться только специалистами или службой сервиса. Это относится также и к дефектному сетевому кабелю.

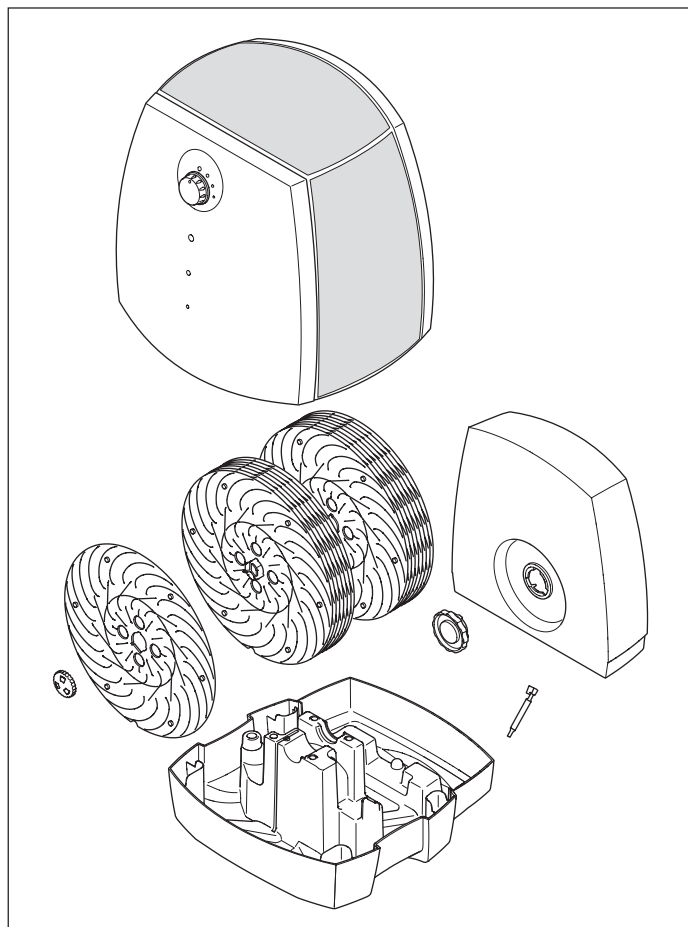

Dati Tecnici	BONECO 2055
Dimensioni (LxLxA)	380x320x425 mm
Lunghezza cavo	ca. 2 m
Peso a vuoto	ca. 5,9 kg
Tensione di rete	230 Volt / 50 Hz
Corrente assorbita	24 W
Adatto per ambienti di dimensioni	fino a 50 m ²
Capacità di umidificazione	fino a 300 g/h
Contenuto serbatoio	4,5 litri
Contenuto vaschetta	2,5 litri

Datos técnicos	BONECO 2055
Dimensiones (LxAxAl)	380x320x425 mm
Longitud del cable	aprox. 2 m
Peso en vacío	aprox. 5,9 kg
Voltaje de la red	230 V / 50 Hz
Potencia consumida	24 vatios
Adecuado para estancias de	hasta 50 m ²
Poder humidificador	hasta 300 g/h
Capacidad depósito	4,5 litros
Capacidad bandeja	2,5 litros

Технические характеристики	AOS 2055
Габариты (ДхШхВ)	380x320x425 мм
Длина кабеля	примерно 2 м
Вес пустого прибора	примерно 5,9 кг
Сетевое напряжение	230 В / 50 Гц
Потребляемая мощность	24 Вт
Пригоден для помещений площадью	до 50 м ²
Интенсивность увлажнения	до 300 г/ч
Вместимость :	объем бака для воды 4,5 литра
	объем поддона 2,5 литра

Garanzia

Le condizioni di garanzia vengono stabilite dalla nostra rappresentanza nazionale.

- ♦ Vi consigliamo di rivolgervi fiduciosi al vostro rivenditore specializzato se l'Air Washer dovesse presentare un difetto nonostante i severi controlli di qualità a cui è stato sottoposto.
- ♦ Per le richieste di prestazioni in garanzia occorre obbligatoriamente presentare la ricevuta di acquisto.

Garantía

Las condiciones de la garantía son fijadas por nuestros representantes en cada país.

- ♦ Diríjase con toda confianza a su distribuidor especializado si su Air Washer, a pesar de los estrictos controles de calidad, presenta algún defecto.
- ♦ Para la realización de cualquier servicio bajo garantía, es necesario presentar el comprobante de compra.

Гарантия

Условия гарантии определяются нашим представительством в соответствующей стране.

- ♦ Пожалуйста, обращайтесь в сервисный центр, если, несмотря на строгий контроль качества, в увлажнителе обнаруживается дефект.
- ♦ Для предоставления гарантийного обслуживания требуется предъявление заполненного гарантийного талона.

Conformità alle norme di legge

L'Air Washer è certificato CE ed è conforme alle direttive

- CEE/73/23 relativa alla sicurezza degli impianti elettrici,
- CEE/89/336 e CEE/92/31 relative alla compatibilità elettromagnetica.

Con riserva di modifiche tecniche. Le istruzioni per l'uso sono protette dalle leggi sui diritti di autore.

Referencias legales

El Air Washer cuenta con certificación CE y cumple las directrices

- 73/23/CEE de seguridad eléctrica,
- 89/336/CEE y 92/31/CEE de compatibilidad electromagnética.

Reservado el derecho de efectuar modificaciones técnicas. Las instrucciones para el uso están protegidas por las leyes de copyright.

Правовые указания

Прибор сертифицирован на соответствие европейским стандартам : 73/23/EWG, 89/336/EWG, 92/31/EWG и Ростест ME01. Сохраняем за собой право на внесение технических изменений. Инструкция по эксплуатации защищена законом об авторских правах.