



РУКОВОДСТВО ПО УСТАНОВКЕ
И ЭКСПЛУАТАЦИИ
НАСТЕННОГО КОНДИЦИОНЕРА
серии Africa



◆ СОДЕРЖАНИЕ

Эксплуатация и техническое обслуживание

- Требования при эксплуатации..... 1
- Условия эксплуатации.....3
- Устройство и составные части 5
- Эксплуатация беспроводного пульта управления6
- Аварийный режим работы 11
- Уход и техническое обслуживание..... 12
- Сбои в работе, причины и способы устранения..... 14

Установка устройства

- Условия установки..... 17
- Схема установки 19
- Установка внутреннего блока.....20
- Установка наружного блока.....22
- Проверка после установки и работа в режиме испытания.....23
- Установка и обслуживание гигиенического фильтра.....24



Данный символ означает запрещенные действия



Данный символ означает действия, которые следует выполнить

Изделия, описанные в данном руководстве, могут отличаться от реальных, в зависимости от модели кондиционера. Не все модели снабжены дисплеями. Место расположения и форма дисплея также зависят от выбранной вами модели.

Данное устройство не предназначено для использования детьми и людьми с ограниченными физическими и умственными способностями, а также людьми без достаточного опыта и знаний. Они могут управлять кондиционером только под руководством людей, несущих ответственность за их безопасность.



Данный продукт нельзя выбрасывать вместе с обычным бытовым мусором. Его следует утилизировать отдельно, вместе с отходами, предназначенными для специальной обработки.

◆ Рекомендации по работе

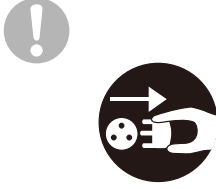
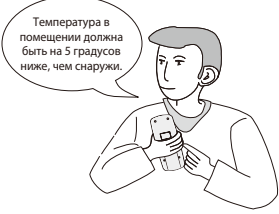
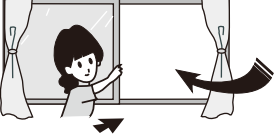
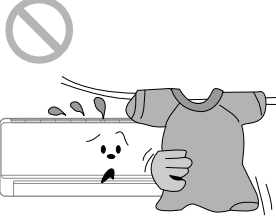
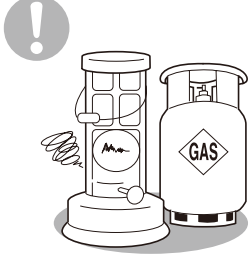
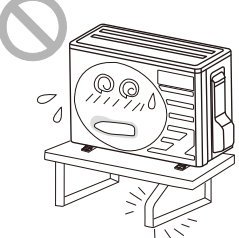
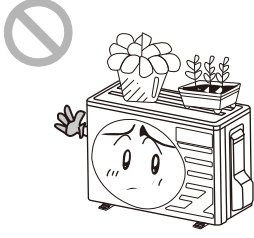
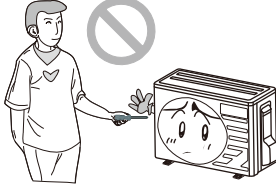
<p>⚠️ ■ Блок должен быть заземлён!</p>  <p>В противном случае обратитесь за помощью к специалисту. Не соединяйте провод заземления с газовыми и водными трубами, молниеводами и заземлением телефонных линий</p>	<p>■ Обязательно вынимайте штепсель из розетки питания в случае длительного простоя кондиционера.</p>  <p>В противном случае накопившаяся пыль может привести к пожару или поражению электрическим током.</p>	<p>■ Устанавливайте наиболее подходящую температуру.</p>  <p>Это может предотвратить излишнюю трату энергии.</p>
<p>■ Во время работы кондиционера не оставляйте окна и двери открытыми на длительной время</p>  <p>Это может привести к снижению эффективности работы кондиционера</p>	<p>■ Не загромождайте воздухозаборное и воздуховыпускное отверстие наружного и внутреннего блока.</p>  <p>Это может привести к уменьшению мощности работы кондиционера и к нарушению его работы.</p>	<p>■ Не допускайте размещение рядом с блоками горючих смесей и распылителей.</p>  <p>Это может привести к пожару или взрыву.</p>
<p>■ Убедитесь в том, что стойка для установки блока достаточно прочна.</p>  <p>В противном случае возможно падение блока, что приведёт к получению травм.</p>	<p>■ Не садитесь на наружный блок и ничего на него не ставьте.</p>  <p>Падение с наружного блока может быть опасным.</p>	<p>■ Не пытайтесь самостоятельно чинить кондиционер.</p>  <p>Это может привести к поражению электрическим током или возникновению пожара. Для ремонта обратитесь в сервисный центр.</p>

Требования при эксплуатации

- В случае повреждения кабеля питания, во избежание риска он должен быть заменён производителем, представителем сервисной службы или другими квалифицированным специалистом.



- Направление воздушного потока должно быть правильно выбрано. Жалюзийные заслонки рекомендуется направлять вниз в режиме нагревания и вверх в режиме охлаждения. Для регулировки потока воздуха по горизонтали перемещайте вертикальные жалюзи влево или вправо.

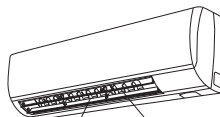

жалюзи направление потока воздуха право/влево жалюзи направление потока воздуха вверх/вниз

- Не вставляйте руки, палки и т.п. в воздухозаборное и воздуховыпускное отверстие.



Это может быть опасно.

- Прямой воздушный поток не должен быть направлен на животных или растения. Это может нанести им вред.



- Не находитесь под струёй холодного воздуха в течении длительного времени.



Это может быть вредно для здоровья.

- Не используйте кондиционер не по назначению, например, для сушки одежды, хранения продуктов и т.п.

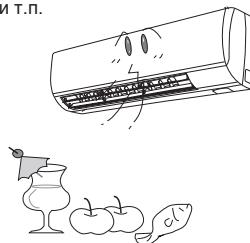

- Попадание воды на кондиционер может привести к поражению электрическим током и нарушению работы устройства.



- Не размещайте нагревательные приборы рядом с кондиционером.



В результате неполного сгорания может произойти отравление угарным газом.

◆ Условия эксплуатации

Охлаждение: принцип работы и дополнительные функции

Принцип работы:

Кондиционер поглощает тепло в помещении и переносит его в окружающую среду, где происходит его конденсация. Охлаждающая способность кондиционера меняется в зависимости от температуры окружающей среды.

Функция «антизаморозка»:

Если блок работает в режиме охлаждения при низкой температуре, на теплообменнике образуется иней. Если температура теплообменника внутреннего блока опустится ниже 0°C, микрокомпьютер внутреннего блока остановит работу компрессора и обеспечит защиту кондиционера.

Обогрев: принцип работы и дополнительные функции

Принцип работы:

- * Кондиционер поглощает тепло из окружающей среды и переносит его в помещение для повышения температуры. Такой принцип обогрева осуществляется при использовании теплового насоса, а нагревательная способность кондиционера уменьшается по мере понижения температуры окружающей среды.
- * Если температура окружающей среды становится слишком низкой, используйте другие отопительные приборы.

Функция «разморозка»:

- * В условиях низкой температуры и повышенной влажности, после длительной работы кондиционера, на наружном блоке образовывается иней, который влияет на теплопроизводительность кондиционера. В этот момент включается функция автоматического размораживания, и обогрев прекращается на 8-10 минут.
- * Во время автоматического размораживания перестают работать двигатели вентиляторов внутреннего и наружного блоков.
- * При размораживании мигает индикатор внутреннего блока, а из наружного блока может выделяться пар. Это происходит вследствие размораживания и не является сбоем в работе кондиционера.
- * После окончания размораживания, обогрев возобновляется автоматически.

Функция «антипрохлада»:

В режиме обогрева, в случае, когда теплообменник внутреннего блока не нагревается до нужной температуры, вентилятор внутреннего блока не работает, чтобы в помещение не поступал холодный воздух (в течение 2 минут). Это происходит в следующих ситуациях:

- 1) при начале работы режима обогрева
- 2) после окончания автоматического размораживания
- 3) когда режим обогрева работает при низкой температуре.

Функция «легкий бриз»

(у некоторых моделей данная функция отсутствует):

Иногда из внутреннего блока может дуть слабый ветер, а заслонка направления может нестандартно поворачиваться. Это происходит в следующих ситуациях:

- 1) В режиме обогрева, при включенном кондиционере, когда компрессор не готов к запуску.
- 2) В режиме обогрева, когда температура достигает определенного значения, и компрессор на одну минуту прекращает работу.

◆ Условия эксплуатации

※ Диапазон рабочих температур		
	Внутри помещения DB/WB (°C)	Уличная температура DB/WB (°C)
Верхний предел охлаждения	32/23	48/-
Нижний предел охлаждения	21/15	10/-
Верхний предел обогрева	27/—	24/18
Нижний предел обогрева	20/—	-15/-

DB - температура по сухому термометру

WB – температура по влажному термометру

Диапазон рабочих температур (снаружи помещения) для кондиционера с функцией охлаждения составляет от 10°C до 48°C, для кондиционера с функциями охлаждения и обогрева – от -15°C до 48°C.

◆ Устройство и составные части

Внутренний блок

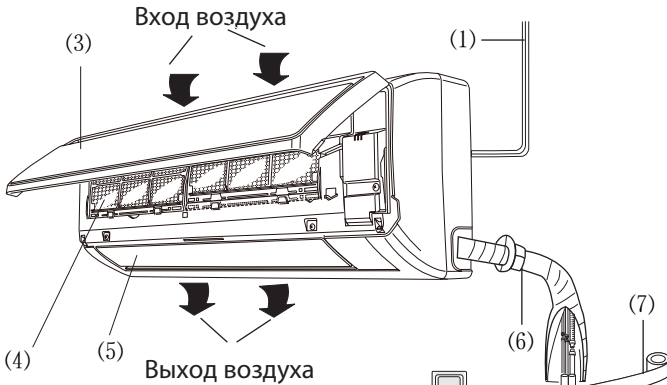

- | | |
|-----------------|---------------------------|
| Охлаждение — ❄️ | Осушение — 💧 |
| Обогрев — ☀️ | Питание — ⏻ |
| Вкл/Выкл — ○ | Приёмник сигнала с ПУ — 📶 |

Беспроводной пульт управления

- (1) Шнур питания
- (2) Пульт управления
- (3) Передняя панель
- (4) Фильтр
- (5) Жалюзи
- (6) Защитное кольцо
- (7) Монтажный скотч
- (8) Дренажная труба

Наружный блок

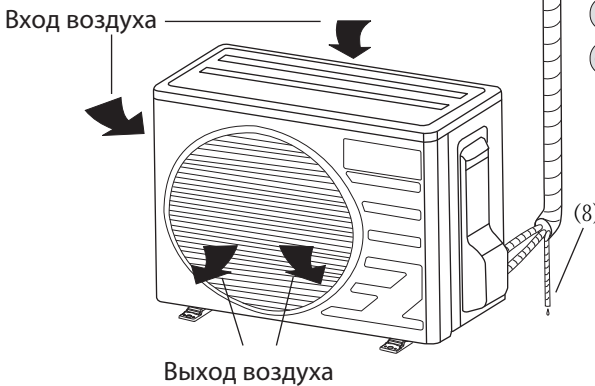

◆ Эксплуатация пульта управления

Название и функции кнопок пульта управления

Примечание: между пультом и блоком не должно быть предметов, мешающих прохождению сигнала. Не роняйте и не ударяйте пульт, а так же не допускайте попадания на пульт жидкости и прямых солнечных лучей.

Передачик сигнала

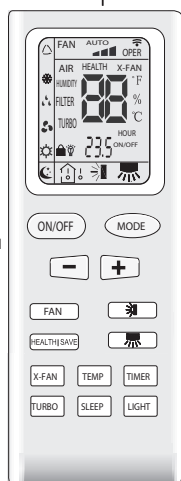

Пульт управления

ON/OFF

Вкл/Выкл

- Нажмите эту кнопку для включения или выключения кондиционера. При включении кондиционера функции Timer (таймер) и Sleep (сон) будут отменены. Но заданное время останется.

MODE

Режим работы

- Нажатием кнопки выбирается режим работы кондиционера в следующей последовательности:



(+/-)

Температура (+/-)

- При нажатии кнопку +/- соответственно увеличивается или уменьшается значение задаваемой температуры воздуха. Если нажать и удерживать одну из кнопок, температура будет быстро меняться в диапазоне рабочих температур от 16 до 30 °C

FAN

Скорость вентилятора

- Нажатием кнопки скорость вентилятора меняется в следующей последовательности:

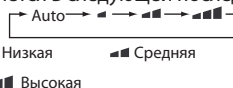

Примечание: в режиме осушения нельзя изменить скорость вентилятора, он автоматически возвращается на низкой скорости, но при нажатии этой кнопки пульт будет посылать сигнал.



Режим качания и угол поворота жалюзи

- В простом режиме работы нажатие этой кнопки приводит к включению или выключению режима качания.
- При включённом блоке, нажимайте одновременно эти кнопки и кнопку + чтобы переключиться с простого режима на постоянный. При этом в течении 2 секунд будет мигать символ.



- Каждым нажатием кнопки угол поворота и режим качания жалюзи меняется в следующей последовательности:



- Если выключить блок во время качания жалюзи, то она немедленно остановится в том положении, в котором была. Режим качания включает в себя весь угол обдува.

◆ Эксплуатация пульта управления

Названия и функции кнопок пульта управления

Примечание: данный пульт управления является универсальным и подходит для многих кондиционеров с различными функциями. Некоторые функции, которых нет в данной модели, будут описаны ниже

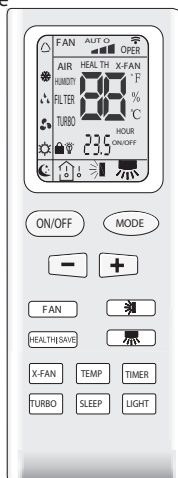

Пульт управления

HEALTH | SAVE

Ионизация | Сберегательный режим

- Ионизация: нажмите левую часть кнопки, чтобы включить или выключить функцию ионизация. При включении блока, данная функция включается по умолчанию.
- Функция сбережения энергии: при режиме работы на холод нажмите правую часть кнопки, на пульте выветится надпись «SE», весь блок перейдёт в режим сбережения энергии. При повторном нажатии кнопки режим будет отключён. В данном режиме нельзя менять температуру и скорость вентилятора.

TURBO

Режим Турбо

- Нажатием кнопки включается режим Турбо. При этом в режиме охлаждения или обогрева, вентилятор начинает вращаться с повышенной скоростью относительно имеющихся режимов скоростей. При изменении режима Турбо автоматически выключается.

TIMER

Таймер

- При нажатии на кнопку устанавливается функция включения или выключения кондиционера по таймеру. После нажатия кнопки, появится экран установки времени с мигающей надписью HOUR ON/OFF. Используйте кнопки +/- для изменения времени. Удерживайте эти кнопки нажатыми для быстрой смены времени. Интервал времени - от получаса до 24 часов. После этого нажмите кнопку Timer для фиксации времени. Пульт управления издаст сигнал, и надпись перестанет мигать. Для выхода из режима необходимо ещё раз нажать кнопку Timer.



Режим качания и угол наклона жалюзи

- В простом режиме работы нажатие этой кнопки приводит к включению или выключению режима качания.
- При выключенном блоке, нажимайте одновременно эти кнопки и кнопку +, чтобы переключиться с простого режима на постоянный. При этом в течении 2 секунд будет мигать символ.



- Каждым нажатием кнопки угол наклона и режим качания жалюзи меняется в следующей последовательности:

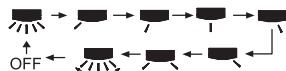

- Если выключить блок во время качания жалюзи, то она медленно остановится в том положении, в котором была. Режим качания включает в себя весь угол обдува. (У некоторых моделей данная функция отсутствует. При нажатии этой кнопки блок останется в прежнем положении).

◆ Эксплуатация пульта управления

Названия и функции кнопок пульта управления

Примечание: данный пульт управления является универсальным и подходит для многих кондиционеров с различными функциями. Некоторые функции, которых нет в данной модели, будут описаны ниже

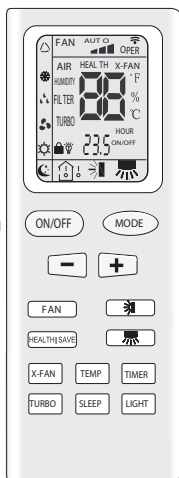

Пульт управления

SLEEP

Сон

- Попеременным нажатием кнопки включается и выключается функция Сон. Режим Сон выключается после выключения кондиционера. На дисплее пульта высвечивается соответствующий знак. При включенной функции возможна установка режима охлаждения или нагрева. В режиме вентиляции и авто-режиме функция Сон недоступна.

X-FAN

Самоочистка

- Нажатием кнопки в режимах охлаждения и осушения включается или выключается функция самоочистки, при этом на дисплее высвечивается соответствующий знак. После окончания работы кондиционера вентилятор работает ещё в течение 10 минут для очистки. В режимах вентиляции, обогрева и авторежиме функция недоступна. Примечание: иногда вместо X-FAN на кнопке написано BLOW.

LIGHT

Подсветка

- При нажатии кнопки включается подсветка панели внутреннего блока. При повторном нажатии подсветка выключается. В данном режиме на дисплее горит знак 



TEMP

Температура

- При нажатии кнопки переключается индикация режима температуры: заданная температура, внутри помещения, снаружи помещения. При переключении с заданной температуры на температуру внутри помещения загорится знак  если пользователи не выбрали режим температуры, то на дисплее высвечивается заданная температура.

◆ Эксплуатация пульта управления

Порядок управления (базовые функции)

1. После подключения кондиционера к сети электропитания нажмите кнопку ON/OFF для включения кондиционера.
2. Кнопкой MODE выберите желаемый режим работы.
3. Кнопками +/- установите значение желаемой температуры. В режиме AUTO настраивать температуру не нужно, она устанавливается автоматически.
4. Кнопкой FAN установите требуемый режим вращения вентилятора: автоматический, низкий, средний и высокий.
5. Кнопками   установите режим качания жалюзи. Кнопка  есть во всех моделях кондиционеров.

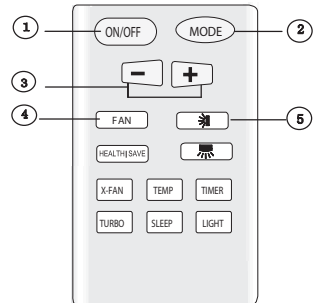

Порядок управления (дополнительные функции)

1. Для включения режима сна нажмите кнопку SLEEP.
2. Для включения таймера нажмите кнопку TIMER, далее установите время таймера кнопками +/-
3. Для регулировки подсветки дисплея нажмите кнопку LIGHT.
4. Для включения функции самоочистки нажмите кнопку X-FAN.
5. Для включения режима турбо включите кнопку TURBO.

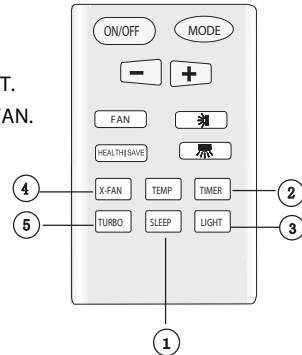

Описание дополнительных функций

★ Функция X-FAN (самоочистка)

Функция X-FAN (самоочистки) необходима для удаления влаги с поверхности испарителя и внутренних полостей блока. Удаление влаги предотвращает появление и рост бактерий внутри блока.

1. При включённой функции самоочистки после выключения кнопкой ON/Off вентилятор внутреннего блока вращается на низкой скорости в течении 10 мин. Работу вентилятора можно принудительно остановить нажатием кнопки X-FAN.
2. Если функция отключена, то после выключения кнопкой ON/OFF вентилятор внутреннего блока работать не будет.

◆ Эксплуатация пульта управления

★ Режим работы кондиционера AUTO

В режиме AUTO кондиционер в зависимости от температуры воздуха в помещении автоматически начинает работать в режиме охлаждения или обогрева, создавая комфортные условия для пользователя. Заданная температура высвечивается на дисплее ПУ.

★ Режим TURBO

В режиме TURBO вентилятор внутреннего блока вращается на сверхзвуковой скорости в режиме нагрева или охлаждения, создавая интенсивный воздушный поток, в результате температура в помещении быстро выходит на заданное значение.

★ Блокировка кнопок пульта

Если ПУ находится в состоянии ВКЛ., то при одновременном нажатии кнопок + и - блокируются все кнопки на ПУ. На дисплее высвечивается знак . Для снятия блокировки необходимо нажать кнопки + и - повторно.

★ Переключение шкал температуры

Для переключения из шкалы Цельсия (°C) в режим шкалы Фаренгейта (°F) необходимо при выключенном ПУ нажать одновременно кнопки - и MODE

Замена батареек в ПУ

Для извлечения батареек, при замене, необходимо сдвинуть крышку ПУ в направлении стрелки  (см. рисунки 1 и 2), извлечь батарейки и установить новые батарейки 1,5 типа AAA. После этого установите крышку пульта на место.

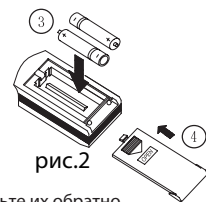
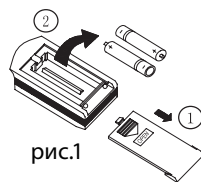

ПРИМЕЧАНИЕ:

- При замене батареек не допускается использовать одновременно батарейку выработавшую ресурс и новую, а также батарейки разных типов, иначе это приведёт к неправильной работе ПУ.
- Если предполагается, что пульт не будет использоваться в течении длительного времени, необходимо извлечь батарейки.
- Пульт работает только в зоне действия сигнала.
- Пульт должен храниться на расстоянии минимум 1 метр от телевизора и стерео системы.
- Если в работе ПУ есть недостатки, выньте батарейки, а через 30 секунд вставьте их обратно. В случае дальнейших неполадок в работе, замените батарейки.



◆ Аварийный режим работы

Световой индикатор контроля внутреннего блока

- Включение светового индикатора: при включении функции подсветки, загорится знак  на дисплее пульта дистанционного управления. В случае, если кондиционер получит сигнал, включится световой индикатор контроля внутреннего блока.
- Выключение светового индикатора: при отключении функции подсветки, на дисплее пульта дистанционного управления погаснет знак . В случае, если кондиционер получит сигнал, световой индикатор контроля внутреннего блока отключится.

Аварийный переключатель

В случае утери или выхода из строя беспроводного ПУ возможно включение/выключение кондиционера при помощи аварийного переключателя (см.рис. 3). При нажатии кнопки переключателя включится автоматический режим, но будет нельзя изменить температуру и скорость вентилятора.

Порядок действий:

Откройте панельную крышку, ручной переключатель находится на приборной доске.

- Если кондиционер выключен, то при нажатии кнопки включится автоматический режим. В зависимости от температуры в помещении кондиционер будет охлаждать, нагревать или работать в режиме вентиляции для достижения необходимого эффекта.
- Если кондиционер работает, то при нажатии кнопки остановится.

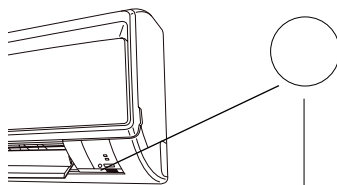

Ручной переключатель

рис.3

Уход и техническое обслуживание



ВНИМАНИЕ

- Перед началом технического обслуживания отключите подачу питания и извлеките из розетки штепсель.

Не опрыскивайте в целях очистки внутренний и наружный блоки водой. Это может привести к поражению электрическим током.

- Легковоспламеняющиеся жидкости (например, разбавитель или бензин) повредят кондиционер. Протирайте блоки мягкой сухой тряпкой или ветошью, слегка смоченной водой или моющим средством.

Очистка внешней панели

Протрите панель мягкой тряпкой, слегка смоченной водой или моющим средством, после чего высушите панель в темном месте.

ПРИМЕЧАНИЕ: Никогда не используйте для промывки панели воду температурой выше 45° С, т.к. это может привести к деформации панели или ее обесцвечиванию.

Очистка воздушных фильтров (Рекомендуется проводить раз в три месяца)

ПРИМЕЧАНИЕ: Если вокруг кондиционера много грязи, очистка воздушных фильтров должна производиться чаще. После извлечения фильтра не трогайте пластину внутреннего блока, чтобы не поранить пальцы.

1 Извлечение воздушного фильтра

Откройте внешнюю панель, возьмитесь за ярлычок воздушного фильтра и, слегка приподняв его, извлеките фильтр. См. рис. 4 (а,б).

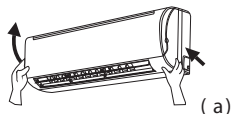

2 Очистка воздушного фильтра

Для очистки фильтра от налипшей грязи вы можете воспользоваться пылесосом или промыть фильтр водой, после чего высушить его в темном месте.

ПРИМЕЧАНИЕ: Никогда не используйте для промывки фильтра воду температурой выше 45°С, т.к. это может привести к деформации или обесцвечиванию. Никогда не сушите фильтр над огнем, это может привести к деформации или обесцвечиванию.

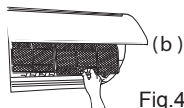
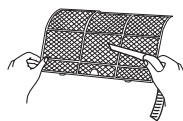
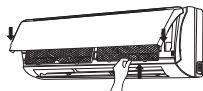

Fig.4



3 Установка фильтра на место

Вставьте фильтр на место так, чтобы надпись FRONT (лицевая сторона) была обращена на вас.



◆ Уход и техническое обслуживание

Подготовка к работе

- ① Убедитесь, что воздуховыпускное и воздухоприемное отверстия ничем не загорожены.
- ② Убедитесь в правильности подключения провода заземления.
- ③ В случае необходимости смените батарейки.
- ④ Убедитесь, что установочная стойка внешнего блока не повреждена. В противном случае свяжитесь с поставщиком.

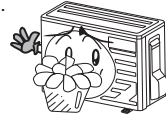

Обслуживание после применения

- ① Отключите напряжение питания.
- ② Очистите фильтры и другие элементы блоков.
- ③ Удалите пыль с внешнего блока.
- ④ Подкрасьте заржавевшие участки на наружном блоке для предотвращения разрастания ржавчины.
- ⑤ Накройте внешний блок специальным щитом, избегайте попадания на блок дождевой воды, проникновения пыли и возникновения ржавчины.

◆ Сбои в работе, причины и способы устранения



ВНИМАНИЕ

Не пытайтесь самостоятельно чинить кондиционер. Это может привести к поражению электрическим током или возникновению пожара. В случае возникновения неисправности прежде чем обращаться в сервисный центр проверьте:

Отклонение в работе	Причина
<p>При возобновлении работы кондиционера внутренний блок включается не сразу</p> 	<ul style="list-style-type: none"> ● При возобновлении работы после остановки кондиционер не работает приблизительно 3 минуты в целях самозащиты.
<p>После начала функционирования в области воздуховыпускного отверстия ощущается необычный запах.</p> 	<ul style="list-style-type: none"> ● Сам блок не обладает никаким запахом. Это вызвано проникновением в кондиционер запахов из помещения. ● Решение проблемы: Прочистите фильтр. Если после этого запах все еще чувствуется, необходимо прочистить кондиционер. Для этого свяжитесь с центром технической поддержки.
<p>Во время работы слышен звук капающей воды.</p> 	<ul style="list-style-type: none"> ● Иногда при включении и выключении кондиционера слышно бульканье и журчание. Это вызвано перетеканием хладгента внутри блока.
<p>При работе в режиме охлаждения из воздуховыпускного отверстия выходит пар.</p> 	<ul style="list-style-type: none"> ● Это случается при высокой температуре внутри помещения и повышенной влажности вследствие быстрого охлаждения воздуха в помещении. После работы в течение некоторого времени температура внутри помещения и влажность снижаются, и пар исчезает.
<p>В начале работы или после остановки кондиционера слышен скрип.</p> 	<ul style="list-style-type: none"> ● Это вызвано деформацией пластмассы в результате изменения температуры.

◆ Сбои в работе, причины и способы устранения

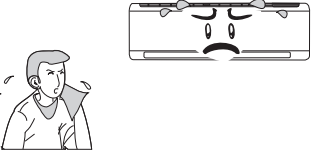
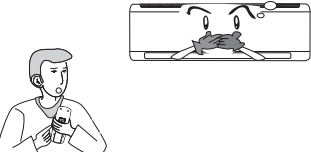
Отклонение в работе	Причина
<p>Кондиционер не работает.</p> 	<ul style="list-style-type: none"> ● Не было ли выключено питание? ● Нет ли потери контакта в электропроводке? ● Не сработал ли переключатель защиты от токовой утечки? ● Не выходит ли напряжение питания за пределы нормы? (проверяется специалистами) ● Не работает ли таймер?
<p>Не хватает мощности охлаждения (обогрева).</p> 	<ul style="list-style-type: none"> ● Правильно ли установлена температура? ● Нет ли препятствий потоку воздуха у входного и выходного отверстий? ● Не загрязнен ли фильтр? ● Не открыты ли двери и окна? ● Не установлена ли малая скорость вращения вентилятора внутреннего блока? ● Нет ли в помещении других тепловых источников?
<p>Кондиционер не управляется с помощью пульта управления.</p> 	<ul style="list-style-type: none"> ● В некоторых случаях при частом переключении функций режимов блока, тот перестает работать. В этом случае надо выдернуть шнур из розетки и вставить его заново. ● Не находится ли ПУ на удалении от внутреннего блока, превышающем радиус действия? Нет ли препятствий для прохождения сигнала между ПУ и приемником сигнала? ● Замените неисправные батарейки или ПУ.
<p>Утечка воды в помещении.</p>	<ul style="list-style-type: none"> ● Повышенная влажность воздуха. ● Конденсирующаяся вода переливается через край. ● Ослаблен контакт между внутренним блоком и дренажной трубкой.
<p>Утечка воды из наружного блока.</p>	<ul style="list-style-type: none"> ● При работе в режиме охлаждения конденсируется вода в трубке и других частях. ● При работе в режиме автоматической разморозки ледяной налет тает и вытекает. ● При работе в режиме обогрева вода застаивается на теплообменнике и стекает вниз
<p>Шум при работе внутреннего блока.</p>	<ul style="list-style-type: none"> ● Включаются и выключаются вентилятор и реле компрессора. ● Начало и окончание разморозки сопровождается шумом. Это происходит из-за того, что поток хладагента течет в обратном направлении.

◆ Сбои в работе, причины и способы устранения

Отклонение в работе	Причина
<p>Внутренний блок не обеспечивает подачу воздуха.</p>	<ul style="list-style-type: none"> ● При работе в режиме обогрева и при очень низкой температуре теплообменника внутреннего блока, чтобы предотвратить попадание в помещение холодного воздуха, на 2 минуты прекращается подача воздуха. ● При работе в режиме обогрева, низкой температуре снаружи и повышенной влажности, на теплообменнике внешнего блока образуется ледяной налет, который автоматически размораживается. Вследствие этого внутренний блок прекращает подачу воздуха на 3-12 мин. Во время разморозки капает вода или образуется пар. ● При работе в режиме осушения вентилятор внутреннего блока иногда прекращает работу во избежание испарения конденсирующейся воды и увеличения температуры.
<p>Влага на воздуховыпускном отверстии.</p>	<ul style="list-style-type: none"> ● Если кондиционер в течение долгого времени работает при повышенной влажности, на возду�ораспределительной решетке скапливается влага, которая потом стекает вниз



Немедленно прекратите все операции, выньте сетевой шнур из розетки питания и свяжитесь с представителем General Climate в следующих ситуациях.

Во время работы раздается подозрительный звук.
 Резкий неприятный запах во время работы.
 Утечка воды.
 Часто перегорает предохранитель или срабатывает автоматический выключатель.
 Попадание в кондиционер посторонних предметов или воды.
 Перегрев электрических проводов и штепселя питания.

▶ Прекратите работу и выньте шнур из розетки

◆ Условия установки



Важная информация

1. Установка должна производиться обученным и квалифицированным обслуживающим персоналом в строгом соответствии с настоящим руководством.
2. Свяжитесь с центром обслуживания компании перед проведением установки во избежание неисправной работы оборудования, вызванной непрофессиональной установкой.
3. Подъем и перемещение блоков должны производиться под руководством обученного и квалифицированного персонала.
4. Сетевая вилка кондиционера должна быть легко доступна.

Основные требования к месту установки

Установка в следующих местах может приводить к неисправностям в работе. Если размещение в подобных местах неизбежно, пожалуйста, свяжитесь с центром обслуживания компании General Climate.

- Места использования мощных источников тепла, выделения паров, горючих газов или летучих веществ.
- Места излучений высокочастотных волн радиоаппаратурой, сварочными аппаратами и медицинским оборудованием.
- Места воздействия соленых ветров, например, морское побережье.
- Места использования масла (машинного).
- Места образования сернистых газов, например, горячие источники.
- Установка в других особых условиях.

Выбор места установки внутреннего блока

1. Отверстие для входа и выхода воздуха блоков не должны загромождаться, обеспечивая свободный доступ выходного воздушного потока во все области помещения.
2. Место установки должно предусматривать удобный слив конденсационной воды.
3. Место установки должно обеспечивать легкость соединения с наружным блоком.
4. Выберите недоступное для детей место.
5. Место установки должно быть достаточно прочным и способным выдержать полный вес устройства с учетом его вибрации.
6. Обеспечьте достаточное пространство для проведения операций технического обслуживания. Расстояние до пола должно быть не менее 2,5 м.
7. Установка должна производиться на удалении более 1 м от другого электрического оборудования, в частности, от телевизионной и аудиоаппаратуры и т.п.
8. Место установки должно обеспечивать свободное снятие и очистку фильтра.
9. Убедитесь в соответствии установки размерам, приведенным в установочном чертеже.
10. Не допускайте непосредственной установки блоков в прачечных, банях, душевых, плавательных бассейнах.

◆ Условия установки

Выбор места установки наружного блока

1. Выберите место, в котором шум и выходящий из кондиционера воздух не будут создавать неудобств для соседей, домашних животных и растений.
2. Выберите место с достаточной вентиляцией.
3. Выберите место, в котором отсутствуют препятствия перед воздухозаборной и воздуховыпускной решеткой.
4. Место установки должно быть достаточно прочным и способным выдерживать полный вес устройства с учетом его вибрации.
5. Выберите сухое место, где нет воздействия прямых солнечных лучей и сильного ветра.
6. Убедитесь в соответствии установки размерам, приведенным в установочном чертеже.
7. Разница по высоте при соединении трубопроводов должна находиться в пределах 5 м, длина соединений трубопроводов – в пределах 10 м.
8. Выберите место, недоступное для детей.
9. Выберите место, где кондиционер не препятствует проходу и не влияет на городской пейзаж.

Требования техники безопасности при работе с электроприборами

1. Для прибора должно использоваться номинальное напряжение и отдельная цепь переменного тока, диаметр кабеля питания должен соответствовать требованиям.
2. Не натягивайте кабель питания.
3. Он должен быть надежно заземлен и подключен к специальному заземляющему устройству, монтажные работы должны осуществляться специалистами. Воздушный выключатель должен иметь магнитную скобу и функцию нагрева скобы для защиты от перегрузок и короткого замыкания.
4. Миним. расстояние между кондиционером и поверхностью горения должно составлять 1.5 м.
5. Кондиционер следует устанавливать в соответствии с национальными нормами проведения электромонтажных работ.
6. В схему электропроводки должен быть включен разъединяющий выключатель всех полюсов с расстоянием между контактами всех полюсов не менее 3 мм.

Примечание:

- Обратите внимание на недопустимость неправильного соединения провода под напряжением или нулевого провода, а также провода заземления в розетке домашней электросети, схема должна быть надежно соединена и не должна допускать короткого замыкания.
- Неправильное соединение может привести к пожару.

Требования по заземлению

1. Кондиционер является бытовым электроприбором типа I, в соответствии с этим примите меры по обеспечению надежного заземления.
2. Желто-зеленый двухцветный провод в кондиционере является проводом заземления, и его запрещается использовать для других целей. Его нельзя отрезать, и следует закрепить винтом, в противном случае возможно поражение электрическим током.
3. Сопоставление заземления должно соответствовать национальным нормам.
4. Сеть электропитания пользователя должна иметь надежную клемму заземления. Не подключайте провод заземления к следующим местам:
 - ① Водопроводная труба
 - ② Газовая труба
 - ③ Канализационная труба
 - ④ Прочие места, которые специалист считает неподходящими
5. Модель и номинальные параметры плавких предохранителей должны соответствовать данным, напечатанным на коробке предохранителей или на соответствующей печатной плате.

◆ Схема установки

Схема установки

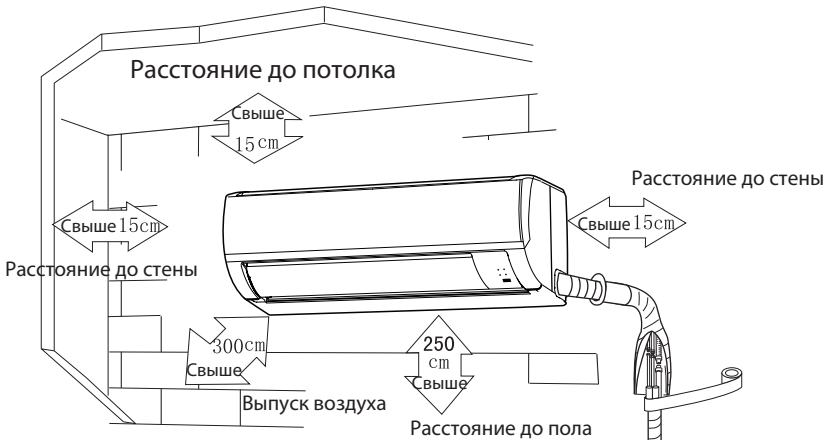

- Пространственные размеры для правильной установки кондиционера, включая минимально допустимые расстояния до прилегающих конструкций

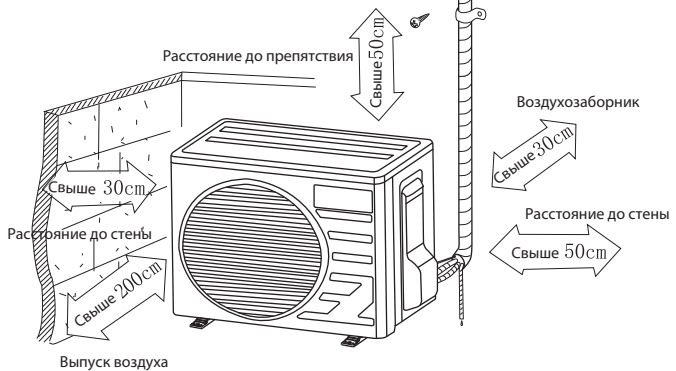

Установка внутреннего блока

Установка задней панели

1.1. Всегда устанавливайте заднюю панель горизонтально. В связи с конструкцией водосборника внутреннего блока принята двусторонняя конструкция слива, выпуск водосборника при установке должен быть направлен слегка вниз, и находящийся в центре круга, прилежащий угол между испарителем и уровнем должен составлять 0 или более, что способствует сливу водяного конденсата.

2. Прикрепите заднюю панель к стене винтами. (с пластмассовыми дюбелями).

3. Убедитесь в достаточной прочности крепления, чтобы выдерживать вес взрослого человека (60 кг). Кроме того, вес должен равномерно распределяться между винтами.

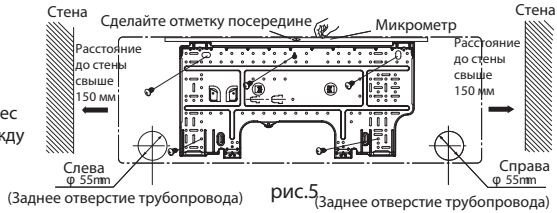

Выполнение отверстия для трубопровода

1. Просверлите в стене отверстие (Ø 55) для трубопровода с небольшим наклоном наружу.

2. Вставьте в отверстие втулку трубопровода для предотвращения повреждения соединительного трубопровода и электропроводки при прохождении через отверстие.

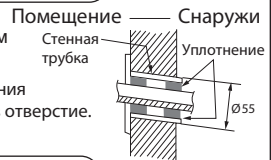

Установка трубки для слива воды

1. Для нормального слива сливную трубку следует установить с наклоном вниз.

2. Не растягивайте и не сгибайте сливную трубку и не погружайте ее конец в воду.

3. При прохождении длинной сливной трубки через внутреннюю стену ее следует обернуть изоляцией.

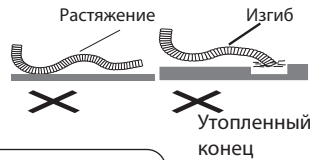

Соединение внутренней и наружной электропроводки

1. Откройте наружную панель.

2. Снимите крышку клеммной коробки, Рис. 6.

3. Протяните кабель питания и сигнальный провод управления (только для кондиционера с охлаждением и обогревом) с задней стороны внутреннего блока, затем протяните его вперед через отверстие для провода для выполнения подсоединения.

4. Подсоедините соединительный кабель к клеммной колодке, затем закрепите кабель винтом.

5. Установите на место крышку клеммной коробки.

6. Установите на место наружную панель.



рис.6

◆ Установка внутреннего блока

Примечание:

При подсоединении электропровода, если провод недостаточной длины, обратитесь в авторизованную сервисную службу для приобретения специального электропровода достаточной длины, так как наращивание провода не допускается.

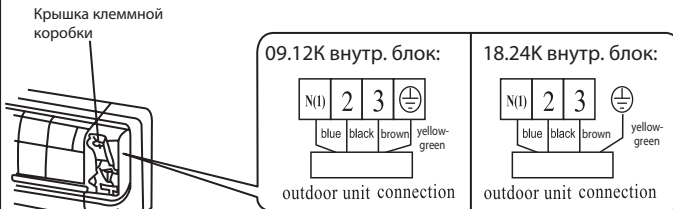
- Электропроводка должна быть правильно подсоединена, неправильное подключение может привести к ненормальной работе компонентов.
- Хорошо затяните винт клеммы, не допуская неплотного соединения.
- Затянув винт, слегка потяните за провод и убедитесь в плотности его соединения.
- В случае неправильного соединения возможно поражение электрическим током.
- Крышка должна быть плотно закрыта, а соединительный провод натянут. В случае неплотного контакта пыль и влага могут попасть внутрь, либо под действием внешних сил соединительная клемма может ослабнуть, что приведет к пожару или поражению электрическим током.

Установка внутреннего блока

- Трубопровод может выводиться справа, справа сзади, слева сзади.

1. При прокладывании трубопровода и проводки с левой или с правой стороны внутреннего блока отрежьте заделку со стороны шасси, если это необходимо (см. рис. 7).

(1) Отрежьте заделку 1 при прокладывании только проводки.

(2) Отрежьте заделку 1 и 2 при прокладывании проводки и трубопровода.

2. Выведите трубопровод из корпуса блока, оберните электропровод трубопровода, трубку слива воды лентой и протяните их через отверстие для трубопровода (как показано на рис. 8)

3. Навесьте монтажные проушины внутреннего блока на верхние выступы задней панели и проверьте прочность крепления (как показано на рис. 9).

4. Высота установки должна составлять не менее 2.5 м от пола.



рис.6



рис.7



рис.8

Установка соединительной трубки

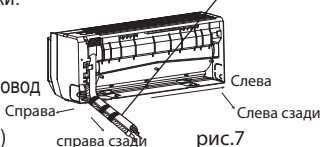
1. Совместите центр раструба трубопровода с

соответствующим клапаном.

2. Навинтите накидную гайку рукой, затем затяните гайку гаечным ключом и динамометрическим ключом, с учетом следующих параметров:

Hex nut diameter	Tightening torque (N · m)
Φ6	15~20
Φ 9. 52	31~35
Φ 12	50~55
Φ 16	60~65
Φ 19	70~75

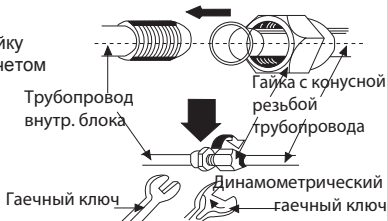

ПРИМЕЧАНИЕ. Сначала подсоедините соединительную трубку к внутреннему блоку, затем к наружному блоку; обратите внимание на сгиб трубопровода, не повредите соединительную трубку; стяжную гайку не следует затягивать слишком сильно, так как это может привести к утечке.

◆ Установка наружного блока

Электропроводка

1. Снимите ручку на правой боковой стенке наружного блока.
2. Снимите крепление провода. Подсоедините и закрепите соединительный кабель питания (в кондиционере охлаждающего и обогревающего типа подсоедините и закрепите соединительный кабель питания и сигнальный кабель управления) к клеммной колодке.
3. Закрепите кабель питания креплением (в кондиционере охлаждающего и обогревающего типа используйте крепление кабеля для фиксации соединительного кабеля питания и сигнального кабеля управления).
4. Убедитесь, что провод хорошо закреплен.
5. Установите на место ручку.

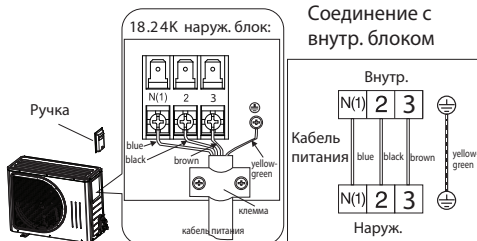
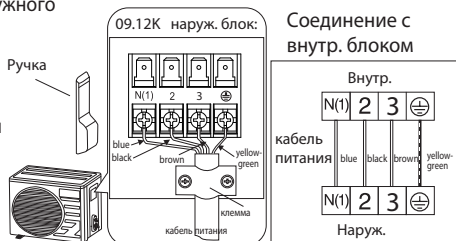

ПРИМЕЧАНИЕ.

- Неправильная электропроводка может привести к неисправности компонентов.
- После крепления кабеля убедитесь в наличии свободного пространства между соединением и местом крепления подводящего провода.

Продувка воздухом и испытание на герметичность

1. Подсоедините нагнетательный шланг магистрального клапана к нагнетательному концу клапана низкого давления (оба клапана высокого/низкого давления должны быть плотно закрыты).
2. Подсоедините конец подающего шланга к вакуумному насосу.
3. Полностью откройте рукоятку Lo магистрального клапана.
4. Включите вакуумный насос для откачки. Сначала слегка ослабьте стяжную гайку клапана низкого давления для проверки поступления воздуха внутрь. (Если шум вакуумного насоса изменился, показание мультиметра равно 0). Затем затяните гайку.
5. Продолжите откачку системы в течение не более 15 минут и проверьте, чтобы показание на мультиметре составляло $-1.0 \times 105 \text{ Па}$ (-76 см рт. ст.).
6. Полностью откройте клапаны высокого/низкого давления.
7. Отсоедините подающий шланг от нагнетательного конца клапана низкого давления.
8. Затяните колпачок клапана низкого давления (как показано на рис.10).



рис.9

Слив конденсата наружного блока (не для кондиционеров только охлаждающего типа)

Водяной конденсат и вода, образующаяся при размораживании во время нагревания в наружном блоке, должны соответствующим образом стекать через сливную трубку. Способ установки: вставьте сливную трубку в отверстие $\varnothing 25$ основания корпуса, затем подсоедините сливную трубку со сливным наконечником, чтобы конденсат и вода от размораживания могли свободно стекать.

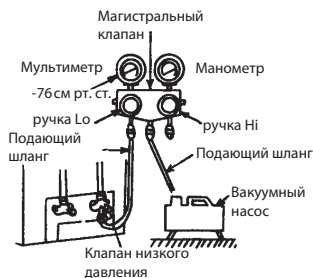

◆ Проверка после установки и работа в режиме испытания

Проверка после установки

Пункты, подлежащие проверке	Возможная неисправность
Прочно ли закреплен кондиционер?	Кондиционер может упасть, качаться или выделять запах.
Выполнили ли вы испытание контура хладагента на герметичность?	Это может быть причиной недостаточной охлаждающей (обогревающей) способности.
Достаточна ли тепловая изоляция?	Может быть причиной конденсации и капания жидкости.
Хорошо ли сливается вода?	Может быть причиной конденсации и капания жидкости.
Соответствует ли напряжение сети номинальному напряжению, указанному на паспортной табличке?	Это может привести к электрической неисправности или повреждению компонентов.
Правильно и безопасно ли выполнена электропроводка и соединение трубопроводов?	Это может привести к электрической неисправности или повреждению компонентов.
Подключен ли кондиционер к надежному заземляющему контакту?	Это может привести к утечке тока.
Соответствует ли кабель питания техническим требованиям?	Это может привести к электрической неисправности или повреждению компонентов.
Не закрыты ли воздухозаборные и воздуховыпускные решетки?	Это может быть причиной недостаточной охлаждающей (обогревающей) способности.
Зарегистрирована ли длина соединительных трубопроводов и объем хладагента?	Объем хладагента может быть неточным.

Работа в режиме испытания

- Перед работой в режиме испытания:
 - (1) Не включайте питание до полного завершения монтажных работ.
 - (2) Электропроводка должна быть правильно и безопасно подсоединена.
 - (3) Отсечные клапаны соединительных трубопроводов должны быть открыты.
 - (4) Кондиционер следует очистить от всех загрязнений, таких как отходы и обрезки.
- Метод работы в режиме испытания
 - (1) Включите питание, нажмите кнопку ON/OFF на ПУ для начала работы.
 - (2) С помощью кнопки MODE выберите режим охлаждения (COOL), обогрева (HEAT) (недоступно в кондиционерах, работающих только на холод), вентиляции (FAN) для проверки нормальной работы функций.

◆ Установка и обслуживание гигиенического фильтра

Инструкции по установке

1. Взявшись за оба конца передней панели, потяните, чтобы установить панель под определенным углом в направлении, указанном стрелкой. Затем снимите воздушный фильтр, потянув его вниз (см. рис. а)



рис. а

2. Установите гигиенический фильтр на воздушный фильтр (как показано на рис. б). Если воздушный фильтр установить невозможно, установите гигиенический фильтр на переднюю решетку, (как показано на рис. в).



рис. б

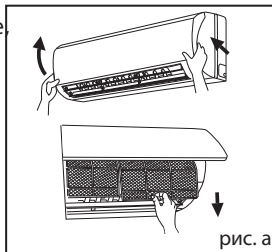

рис. в

3. Установите воздушный фильтр соответствующим образом в направлении, указанном стрелкой на рис. г, затем закройте крышку панели.



рис. г

Чистка и уход

Перед чисткой извлеките гигиенический фильтр, и установите его на место после чистки в соответствии с инструкциями по установке. Обратите особое внимание на то, что фильтр с ионами серебра нельзя чистить с водой, а фильтры с активированным углем, фотокатализатором, низкотемпературным конверсионным катализатором (LTC), нейтрализатором формальдегида, катехином или фильтр от клещей – можно, но при этом их нельзя чистить щеткой или жесткими мочалками.

После чистки высушите фильтр в тени или на солнце, но не вытирайте .

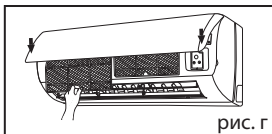
Срок службы

В нормальных условиях срок службы гигиенического фильтра обычно составляет один год. Что касается фильтра с ионами серебра, то он приходит в негодность, когда его поверхность становится черной (зеленой).

• Эта дополнительная инструкция предназначена для кондиционеров с гигиеническим фильтром. Если графические изображения в настоящем руководстве отличаются от реальных изделий, преимущество отдается последним. Количество гигиенических фильтров должно основываться на фактической поставке.

