



Руководство пользователя настенного кондиционера сплит-системы

Перед началом эксплуатации кондиционера
внимательно изучите данное руководство
и храните его в доступном месте.



Продукция сертифицирована.

Содержание

| | |
|---|-----------|
| Применение и преимущества кондиционера | 2 |
| Правила безопасной эксплуатации | 3 |
| Устройство кондиционера | 4 |
| Экономичное использование кондиционера | 4 |
| Пульт дистанционного управления | 5 |
| Управление кондиционером без пульта ДУ | 5 |
| Регулирование направления потока обработанного воздуха | 6 |
| Режимы работы | 7 |
| Техническое обслуживание | 8 |
| Особенности кондиционера | 9 |
| Допустимые условия работы | 10 |
| Монтаж | 11 |
| Поиск и устранение неисправностей | 12 |
| Неполадки, связанные с пультом ДУ | 12 |

Внимание!

- 1. В инструкции внешний вид кондиционера показан приблизительно, схематически. Реальный вид кондиционера может отличаться от изображенного на рисунках.*
- 2. Перед началом использования кондиционера обязательно прочитайте правила его эксплуатации и всегда выполняйте их. Это поможет Вам избежать неисправностей кондиционера и других негативных последствий.*

Применение и преимущества кондиционера

Данный кондиционер воздуха предназначен для использования в домашних условиях, гостиницах, офисах и других помещениях.

Он имеет ряд преимуществ по сравнению с аналогами:

- Из-за усовершенствованной конструкции многослойного испарителя увеличена площадь теплообмена. В результате возросла производительность и КПД кондиционера.
- Шум, создаваемый потоком воздуха, снижен за счет специальной конструкции многослойного испарителя и использования вентилятора с поперечным воздушным потоком и рабочим колесом большого диаметра.
- Дезодорирующий фильтр поглощает запахи и делает атмосферу более свежей и приятной.
- Желаемая температура в помещении достигается быстро и точно поддерживается благодаря использованию высококачественных компрессоров.
- Съёмные панели внутреннего блока позволяют легко очищать и обслуживать его.

ПРАВИЛА БЕЗОПАСНОЙ ЭКСПЛУАТАЦИИ



ВНИМАНИЕ!

Не пытайтесь самостоятельно устанавливать кондиционер. Обратитесь к квалифицированному специалисту.

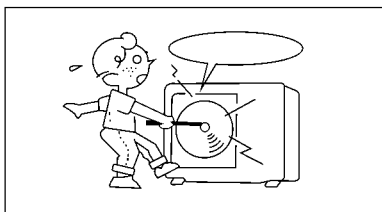

ВНИМАНИЕ!

Не просовывайте пальцы или посторонние предметы через воздуховыпускную решетку внутреннего и наружного блоков, так как это может привести к травме от вращающегося вентилятора.

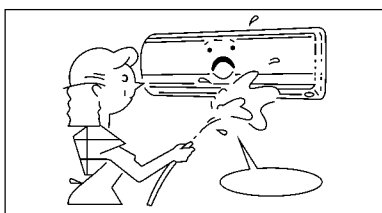

ВНИМАНИЕ!

Не разрешайте детям самостоятельно включать кондиционер. Дети могут включать кондиционер только под присмотром взрослых.

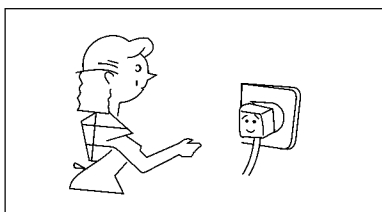

ВНИМАНИЕ!

Не пытайтесь самостоятельно ремонтировать кондиционер. Внутренние агрегаты кондиционера находятся под высоким напряжением, которое опасно для жизни! Во избежание поражения электрическим током не открывайте и не снимайте крышку кондиционера. Отключение электропитания не гарантирует от поражения электрическим током.

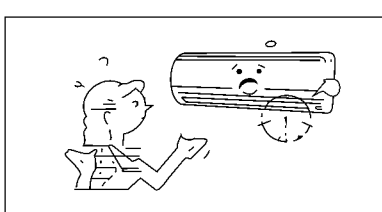

ВНИМАНИЕ!

Во избежание поражения электрическим током не брызгайте и не лейте воду и другие жидкости на кондиционер.

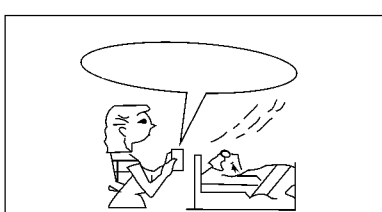

ВНИМАНИЕ!

Во избежание повреждения во время грозы отключите кондиционер и выньте вилку из розетки. Если кондиционер не используется длительное время, то отключите его и выньте вилку из розетки. Во избежание поражения электрическим током перед началом чистки и технического обслуживания отключите кондиционер от сети электропитания. Чистку проводите в соответствии с указаниями данного руководства.

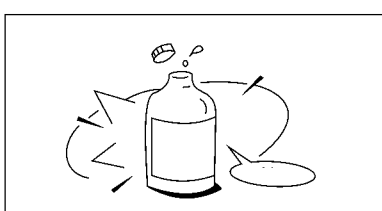

ВНИМАНИЕ!

Для обеспечения эффективной работы кондиционера эксплуатируйте его в температурно-влажностных условиях, указанных в данном руководстве. В противном случае возможно нарушение нормальной работы агрегата или протечка конденсата.

ВНИМАНИЕ!

Задавайте комфортный температурный режим в помещении, особенно если в нем находятся дети, больные или пожилые люди.

ВНИМАНИЕ!

При чистке кондиционера не пользуйтесь жидкими или аэрозольными очистителями. Используйте для этой цели сухую мягкую ткань.

УСТРОЙСТВО КОНДИЦИОНЕРА

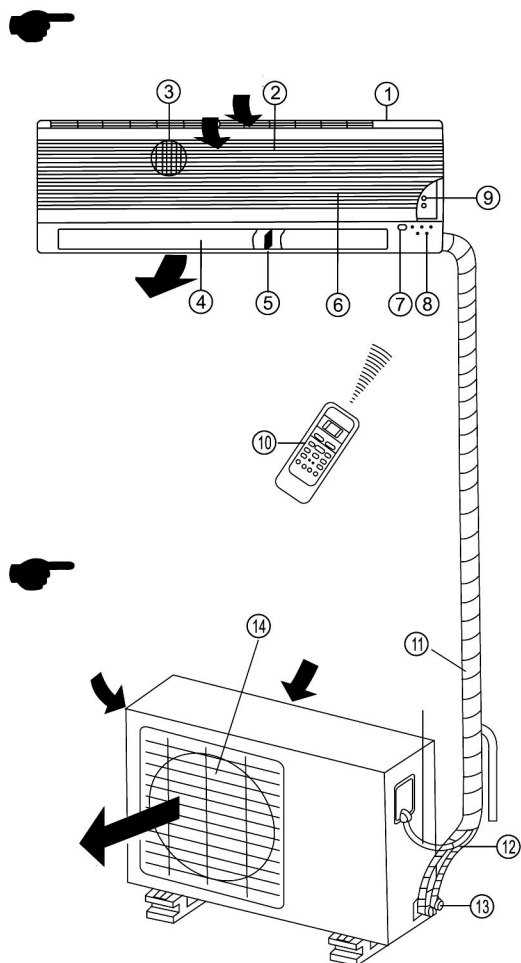

Внутренний блок

1. Рама лицевой панели
2. Лицевая панель
3. Воздушный фильтр
4. Горизонтальная направляющая заслонка
5. Вертикальная направляющая заслонка
6. Датчик температуры воздуха в помещении
7. Приемник сигналов пульта ДУ
8. Панель индикации
9. Панель управления
10. Пульт дистанционного управления

Внешний блок

11. Шланг для отвода конденсата,
12. Электрический соединительный кабель
13. Клапан
14. Решетка выхода воздуха

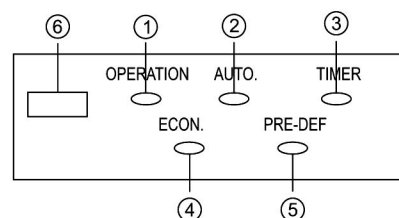

Панель индикации

1. Индикатор рабочего режима
2. Индикатор автоматического режима
3. Индикатор режима работы по таймеру
4. Индикатор экономичного режима
5. Индикатор режима защиты от замораживания (отсутствует в моделях, работающих только на охлаждение)
6. Приемник сигналов пульта ДУ

ПРИМЕЧАНИЕ:

При срабатывании устройства защиты индикаторы часто мигают (5 раз в секунду).

Экономичное использование кондиционера

- Поддерживайте в помещении комфортную температуру воздуха.
- Загрязненный воздушный фильтр снижает эффективность охлаждения и обогрева, поэтому чистите его не реже одного раза в две недели.
- Не открывайте двери и окна в кондиционируемом помещении слишком часто. Это поможет Вам сохранить прохладу или тепло в помещении.
- В солнечный день при работе кондиционера в режиме охлаждения закрывайте шторы.
- Пользуйтесь таймером для задания времени включения и отключения кондиционера.

ПРАВИЛА ПОЛЬЗОВАНИЯ ПУЛЬТОМ ДУ

МЕСТО РАСПОЛОЖЕНИЯ ПУЛЬТА ДУ

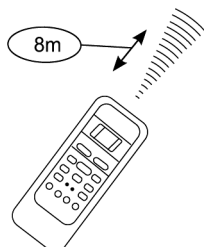
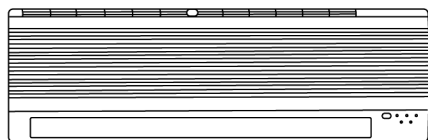

Располагайте пульт ДУ в таком месте, откуда его сигнал будет хорошо приниматься внутренним блоком (расстояние не более 8 метров).

ВНИМАНИЕ!

- Пульт ДУ не будет работать, если между ним и внутренним блоком расположены шторы, двери или другие предметы.
- Не допускайте попадания на пульт воды и не подвергайте его воздействию прямых солнечных лучей и источников тепла.
- Во избежание нарушения приема сигналов пульта ДУ не допускайте попадания прямых солнечных лучей на приемник инфракрасных сигналов, расположенный на внутреннем блоке.
- Если другие электроприборы реагируют на сигналы пульта ДУ, отодвиньте их от кондиционера или проконсультируйтесь с представителем торговой организации, у которой Вы приобрели кондиционер.

ВНИМАНИЕ!

- Во избежание нарушений работы пульта ДУ не вставляйте в него использованные элементы питания или элементы питания разных типов.
- Если кондиционер не эксплуатируется в течение длительного времени, извлеките батарейки из пульта ДУ. Иначе электролит может потечь и повредить пульт.
- При нормальной эксплуатации кондиционера средний срок службы элементов питания составляет полгода.
- Заменяйте элементы питания, если прием команды не подтверждается звуковым сигналом, или на дисплее исчез значок передачи команд.

Управление кондиционером без пульта ДУ



Аварийное управление применяется, если пульт ДУ утерян или вышел из строя.

1. Откройте лицевую панель и поднимите ее вверх до щелчка.
2. Нажмите кнопку "AUTO", расположенную на внутреннем блоке. Кондиционер начнет работать в АВТОМАТИЧЕСКОМ режиме.
3. Для перехода в режим дистанционного управления нажмите любую кнопку на пульте дистанционного управления.
4. Кнопка "COOL" (ОХЛАЖДЕНИЕ) расположенная на внутреннем блоке, предназначена для тестирования, поэтому не включайте её на длительное время.

Регулирование воздушного потока

- Правильно отрегулируйте направление потока обработанного воздуха. В противном случае обработанный воздух будет неравномерно распределяться по объему помещения, создавая дискомфорт.
- Регулирование направления потока воздуха в вертикальной плоскости (вверх–вниз) выполняется поворотом горизонтальных заслонок с пульта дистанционного управления.
- Направление потока воздуха в горизонтальной плоскости (вправо–влево) задается вручную поворотом вертикальной заслонки вправо или влево.

Регулирование воздушного потока в вертикальной плоскости (вверх–вниз)

Регулирование направления потока воздуха в вертикальной плоскости выполняется поворотом горизонтальных заслонок с пульта дистанционного управления.

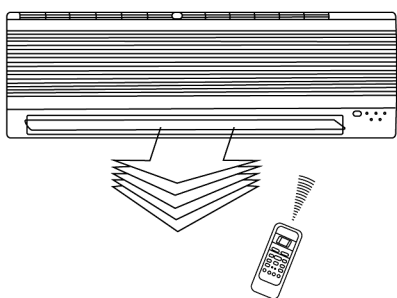

Включение автоматического покачивания потока воздуха

- Для включения автоматического покачивания горизонтальной заслонки нажмите кнопку “SWING”.
- После отключения кондиционера направляющая заслонка автоматически устанавливается в положение "Закрыто".

Внимание:

- Если кондиционер отключен, то кнопка “SWING” не работает.
- При пуске кондиционера горизонтальные заслонки не должны быть слишком сильно повернуты вверх или вниз. В противном случае может снизиться эффективность охлаждения или обогрева.
- Во избежание нарушений в работе системы управления не поворачивайте горизонтальную заслонку вручную. При нарушении нормальной работы горизонтальной заслонки отключите кондиционер, выньте вилку из розетки, через несколько минут снова вставьте вилку в розетку и включите кондиционер.
- Во избежание образования конденсата на поверхности вертикальной заслонки и стекания его на пол при продолжительной работе в режимах охлаждения или осушения не направляйте поток воздуха вниз.
- При повторном включении кондиционера горизонтальная заслонка может оставаться неподвижной около 10 с.

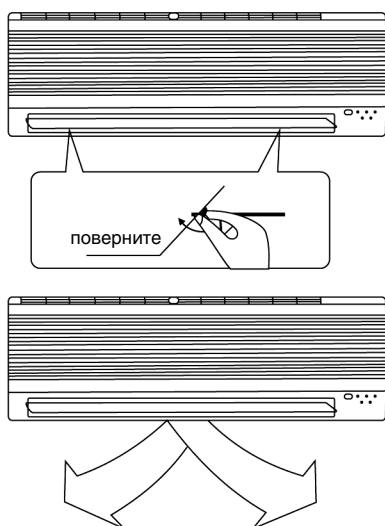

Регулирование воздушного потока в горизонтальной плоскости (вправо–влево)

Когда кондиционер работает и горизонтальные заслонки находятся в фиксированном положении, отрегулируйте направление потока воздуха:

1. Поверните вручную вертикальные заслонки.
2. Установите с помощью пульта ДУ желаемое положение горизонтальной решетки.

РЕЖИМЫ РАБОТЫ

Автоматический режим (АВТО)

- В зависимости от температуры в помещении кондиционер автоматически выбирает один из режимов: охлаждение, обогрев (если кондиционер имеет тепловой насос) или вентиляция без изменения температуры воздуха.
- Кондиционер будет стараться поддерживать в помещении заданную Вами температуру воздуха.
- Если в режиме АВТО кондиционер не создает комфортную для Вас атмосферу, Вы можете вручную выбрать другой режим работы прибора и желаемые условия.

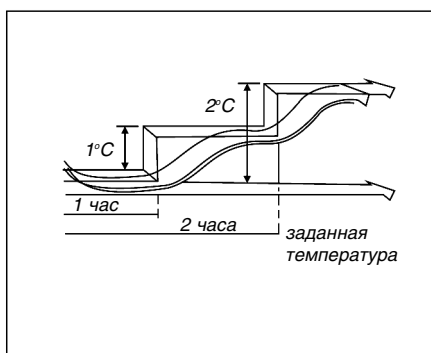

Экономичный режим

Если Вы нажмете кнопку ECONO, когда кондиционер работает в режиме охлаждения, обогрева (если кондиционер имеет тепловой насос) или АВТО, то кондиционер начнет работать следующим образом:

- Скорость вентилятора регулируется автоматически.
- Мощность кондиционера уменьшается за счет того, что через час после начала экономичного режима контрольная температура повышается на 1°C, а через 2 часа – на 2°C.
- Температура в помещении поддерживается в интервале от заданной температуры до повышенной на 1 или 2°C (зависит от температуры на улице).

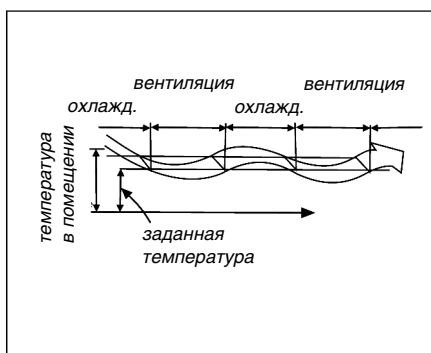

Режим осушения воздуха

В режиме осушения кондиционер работает в зависимости от разности заданной температуры и реальной температуры в помещении.

- При этом кондиционер некоторое время работает в режиме охлаждения, а затем некоторое время в режиме вентиляции.
- Светится индикатор скорости вентилятора AUTO, и вентилятор вращается с низкой скоростью.

ТЕХНИЧЕСКОЕ ОБСЛУЖИВАНИЕ

ЧИСТКА ВНУТРЕННЕГО БЛОКА И ПУЛЬТА ДУ:

Прежде чем приступить к чистке, выньте вилку из розетки.

1. Чистку внутреннего блока и пульта ДУ выполняйте сухой мягкой тканью.
2. Если внутренний блок слишком загрязнен, смочите ткань холодной водой.
3. Снимите лицевую панель внутреннего блока, промойте ее водой и вытрите насухо тканью.

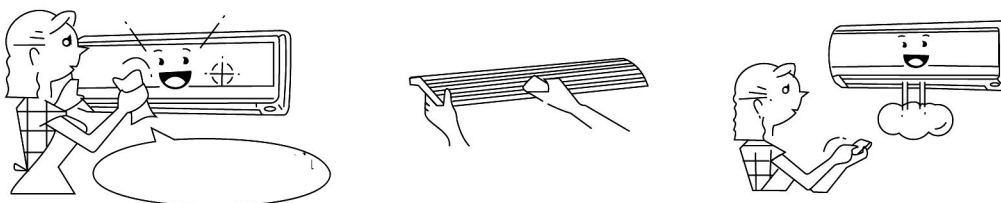

ВНИМАНИЕ!

- Запрещается чистить пульт ДУ влажной тканью.
- Не пользуйтесь для чистки бензином, растворителями, чистящими порошками или другими химически активными веществами.

Если Вы не планируете использовать кондиционер в течение ближайшего месяца и более:

1. Включите кондиционер на несколько часов в режиме вентиляции.
Это позволит полностью просушить его внутренние полости.
2. Отключите кондиционер и выньте вилку из розетки.
3. Извлеките элементы питания из пульта ДУ.

ЧИСТКА ВОЗДУШНЫХ ФИЛЬТРОВ

Перед тем, как приступить к чистке, выньте вилку из розетки.

Загрязнение фильтров приводит к снижению тепло и холодопроизводительности кондиционера. Поэтому регулярно проводите чистку моющегося и дезодорирующего фильтров.

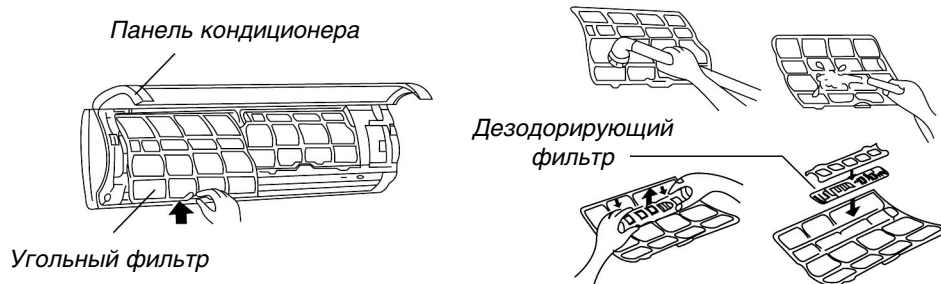

1. Откройте и поднимите лицевую панель до щелчка. Возьмитесь за среднюю часть фильтра и потяните его вниз.
2. Извлеките дезодорирующий фильтр из моющегося фильтра.
3. Очистите моющийся фильтр с помощью воды или пылесоса и высушите его.
4. Очистите дезодорирующий фильтр

УГОЛЬНЫЙ ФИЛЬТР / ЭЛЕКТРОСТАТИЧЕСКИЙ ФИЛЬТР

Эти фильтры следует чистить очень осторожно! На них скапливается много пыли. Поместите фильтр в мыльный раствор на 20 минут, затем прополощите и высушите в течение 3 часов. После 4–5 чисток фильтр необходимо заменить.

ФОТОКАТАЛИТИЧЕСКИЙ ФИЛЬТР (серого цвета)

Каждые 3–6 месяцев следует извлекать фильтр и оставлять на некоторое время под прямыми солнечными лучами. Каждые 3–4 года следует заменять фильтр. Чистка фильтра производится с помощью кисти без использования воды. После чистки просушите фильтр под солнечными лучами в течение 6–8 часов.

1. Установите дезодорирующий фильтр в исходное положение (в моющийся фильтр).
2. Вставьте воздушный фильтр в кондиционер, закрепите его и плотно закройте лицевую панель внутреннего блока.

ПРИМЕЧАНИЕ:

Дезодорирующий фильтр вы можете приобрести у местного торгового представителя компании, где Вы купили кондиционер. Однако кондиционер можно эксплуатировать и без этого фильтра.

Особенности кондиционера

УСТРОЙСТВО ЗАЩИТЫ КОМПРЕССОРА

Для защиты компрессора от слишком частых запусков, которые приводят к быстрому износу компрессора, предусмотрена 3–минутная задержка запуска кондиционера после его отключения.

ПЕРЕБОИ ЭЛЕКТРОПИТАНИЯ

- При перебоях электропитания кондиционер полностью отключается. При возобновлении электропитания индикатор рабочего режима (OPERATION) начинает мигать. Чтобы включить кондиционер, нажмите кнопку “ON/OFF” ((ВКЛ/ВЫКЛ.) на пульте дистанционного управления.
- Гроза или работающий рядом радиотелефон могут вызвать нарушения нормальной работы кондиционера. В этом случае отключите и снова включите электропитание кондиционера, затем нажмите кнопку “ON/OFF” (ВКЛ/ВЫКЛ.) на пульте дистанционного управления.

РЕЖИМ ОБОГРЕВА (только для моделей с функцией теплового насоса)

• Предварительный подогрев

Сразу после включения кондиционер не подает нагретый воздух в помещение. Подача нагретого воздуха начинается приблизительно через 5 минут после включения. Это время необходимо для нагрева теплообменника внутреннего блока. При включении подачи воздуха индикатор “PRE DEF ” гаснет.

• Регулирование расхода нагретого воздуха

После того как фактическая температура воздуха в помещении достигнет заданного значения, происходит автоматическое снижение скорости вентилятора.

• Размораживание внешнего блока

Если в режиме обогрева происходит замораживание теплообменника внешнего блока, то автоматически включается режим оттаивания (приблизительно на 5–10 минут). Во время цикла оттаивания на панели внутреннего блока горит индикатор “PRE DEF”, вентиляторы внутреннего и внешнего блоков остаются отключенными.

• Теплопроизводительность

При работе в режиме обогрева кондиционер переносит теплоту, содержащуюся в наружном воздухе, в помещение (принцип действия теплового насоса). При понижении температуры наружного воздуха мощность обогрева внутреннего блока также снижается. Если на улице очень холодно, рекомендуется использовать другие нагревательные приборы вместо теплового насоса кондиционера.

УСЛОВИЯ ЭКСПЛУАТАЦИИ

| Режим работы | Охлаждение | Обогрев | Осушение |
|--------------------|---------------|---------------|---------------|
| Воздух в помещении | От 17 до 32°C | От 0 до 30°C | От 17 до 32°C |
| Наружный воздух | От 18 до 43°C | От –7 до 24°C | От 11 до 43°C |

ПРИМЕЧАНИЕ:

1. Если указанные условия эксплуатации не выполняются, это ведет к нарушению нормальной работы кондиционера, и могут сработать устройства защиты.
2. Если кондиционер работает в режиме охлаждения при высокой относительной влажности (более 80 %), то с внутреннего блока кондиционера возможно выпадение конденсата.

МОНТАЖ КОНДИЦИОНЕРА

Выбор места для кондиционера

- Внешний блок должен быть надежно закреплен.
- Выберите для внешнего блока такое место, где на нем или рядом с ним не будет скапливаться снег, опавшие листья, мусор и т.п. Воздух должен свободно циркулировать вокруг внешнего блока, иначе создаваемая кондиционером мощность охлаждения или обогрева значительно снизится.
- Внутренний блок кондиционера должен располагаться на расстоянии не менее 1 метра от телевизора или радиоприемника, иначе кондиционер будет создавать помехи этим приборам (дрожание изображения или шум).
- Работа мощных радиопередатчиков или другого оборудования, излучающего высокочастотные радиоволны, может нарушить нормальную работу кондиционера. При наличии такого оборудования проконсультируйтесь с продавцом кондиционера перед монтажом.
- Не размещайте кондиционер в помещении, где присутствует горючий газ или летучие вещества.
- Если в воздухе имеется примесь машинного масла, соли (например, в прибрежных районах) или сульфидов (например, возле горячих источников), то эти вещества могут вызвать коррозию металлических частей кондиционера и сократить срок его службы.
- При работе в режиме охлаждения кондиционер удаляет из воздуха излишки влаги. Конденсированная вода должна удаляться из помещения. Для этого подключите шланг к дренажной трубке внутреннего блока.
- Кондиционеры с тепловым насосом автоматически размораживают теплообменник внешнего блока, когда работают в режиме обогрева. Вода, выделяющаяся при размораживании, должна стекать по трубке, установленной в соответствии с монтажной схемой.

Электрическое подключение

- Во избежание электрического шока надо обязательно заземлить кондиционер. Штепсель кондиционера имеет заземляющий контакт, и его надо включать только в заземленную розетку. Нельзя изменять конструкцию штепселя.
- Установите плавкие предохранители или автоматические выключатели, размыкающие электрическую цепь кондиционера при соответствующей силе тока (см. технические характеристики кондиционера).
- Нельзя сильно тянуть за провод – Вы можете повредить его.
- Если электрический провод кондиционера поврежден, его необходимо заменить. Замену или ремонт должны выполнять только квалифицированные специалисты сервис-центра или фирмы-производителя. Не пытайтесь ремонтировать его самостоятельно – это опасно!

Меры предосторожности

- Закрепите кондиционер на устойчивой прочной поверхности, чтобы не усиливались создаваемые им шум и вибрация.
- Наружный блок кондиционера надо размещать так, чтобы его шум и выходящий горячий воздух не мешали соседям.
- Если кондиционер начал издавать необычный звук, обратитесь за консультацией к специалистам фирмы, где Вы купили кондиционер.

Демонтаж кондиционера и изменение места его установки

- Если Вы собираетесь демонтировать кондиционер и установить его в другом месте, обратитесь к специалистам фирмы, где Вы купили кондиционер, или в сервис-центр. Для откачки хладагента, удаления воздуха из холодильного контура и других работ необходимо специальное оборудование и квалификация. Не демонтируйте и не перемещайте кондиционер самостоятельно!

ПОИСК И УСТРАНЕНИЕ НЕИСПРАВНОСТЕЙ

Если кондиционер не работает или работает ненормально, прежде всего самостоятельно проведите простейшие проверки. Возможно, это поможет Вам решить проблему, не обращаясь в сервис-центр.

1) Кондиционер не работает

Возможные причины:

- Перегорели предохранители или сработал автоматический выключатель.
- Сели батарейки пульта ДУ
- Был установлен таймер выключения кондиционера.

2) Кондиционер плохо охлаждает или нагревает помещение

Возможные причины:

- Затруднен вход или выход воздуха из внешнего блока (посторонние предметы загораживают его решетки)
- Окна или двери кондиционируемого помещения открыты
- Воздушный фильтр сильно загрязнен
- Неправильное положение заслонок, направляющих поток воздуха
- Неправильно задана желаемая температура воздуха (слишком высокая в режиме охлаждения, слишком низкая – в режиме обогрева)

3) Воздух, выходящий из кондиционера неприятно пахнет

- Вероятно, запах издают предметы в помещении: ковры, мебель, одежда и т.п. Установите или замените дезодорирующий фильтр.

При возникновении следующих неисправностей отключите кондиционер, отсоедините его от сети электропитания и обратитесь в сервисный центр:

- Часто мигают индикаторы (5 раз в секунду). Вы отключили кондиционер и через две–три минуты включили его снова, но индикаторы продолжают мигать.
- Часто перегорают плавкий предохранитель или срабатывает автоматический выключатель.
- Внутри кондиционера попала вода или посторонние предметы.
- Плохо работает приемник сигналов пульта ДУ или выключатель кондиционера.
- Другие нарушения в работе кондиционера.

НЕПОЛАДКИ, СВЯЗАННЫЕ С ПУЛЬТОМ ДУ

| <i>Симптомы</i> | <i>Действия</i> | <i>Причины</i> |
|---|---|---|
| Не удается изменить скорость вентилятора | Возможно, на дисплее отображается режим работы AUTO (автоматич.) или DRY (осушение) | В этих режимах скорость вентилятора выбирается автоматически. Установите режим COOL, HEAT или FAN ONLY |
| Индикатор температуры (TEMP) не светится | Возможно, на дисплее отображается режим работы FAN ONLY (вентиляция) | В режиме вентиляции температура воздуха не контролируется и не отображается на дисплее |
| Индикатор времени (таймер) выключается через некоторое время | Проверьте, включится ли кондиционер по таймеру, когда наступит время включения (ON TIMER) | Когда наступает время включения кондиционера по таймеру, прибор включается, а индикатор таймера гаснет |
| При нажатии кнопки ON/OFF не слышен звук, подтверждающий прием сигнала ДУ | Проверьте, направлен ли передатчик сигнала пульта ДУ на приемник, расположенный на кондиционере, когда Вы нажимаете кнопку ON/OFF | Вероятно, передатчик сигнала пульта ДУ направлен в сторону от приемника и сигнал не достигает кондиционера. |